

OE QUALITY

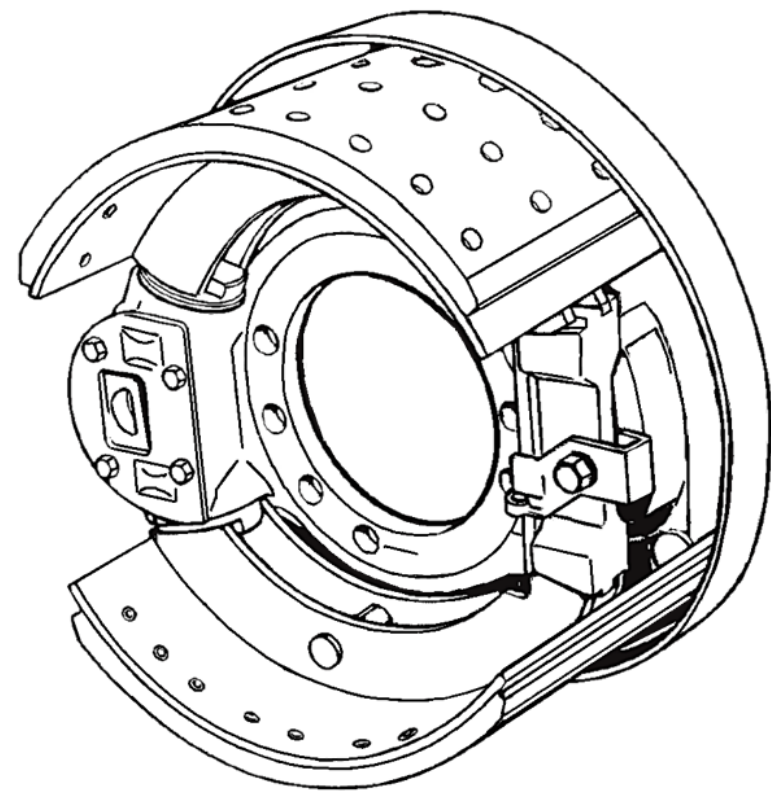

FREIN A DISQUE ET A TAMBOUR

Pages

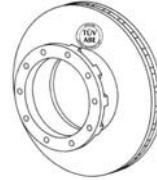

3 - 8

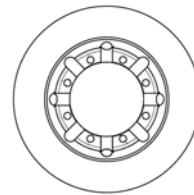

9 - 12

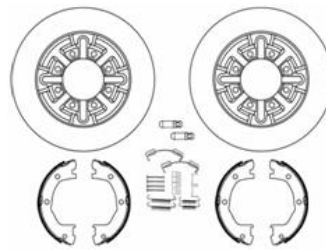
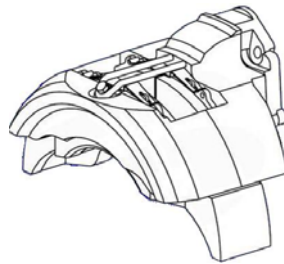

13 - 50

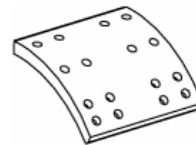
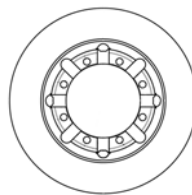

51 - 63

ROULEMENTS



64 - 88

Conditions de transport & commande

89

Conditions générale de vente

90

BREMBO	Poids	DESIGNATION	REM	PRIX HT
08.3959.20	7,39	MERCEDES 207D	VUL	110,00
08.5952.10	9,77	IVECO DAILY	VUL	140,00
08.5959.10	14,78	IVECO DAILY	VUL	180,00
08.7219.10	8,57	IVECO DAILY	VUL	140,00
08.7300.10	7,07	IVECO DAILY	VUL	140,00
08.7300.20	6,97	IVECO DAILY	VUL	140,00
08.7724.10	6,54	MERCEDES -VW	VUL	140,00
08.7724.20	6,44	MERCEDES -VW	VUL	140,00
08.7725.10	7,24	MERCEDES -VW	VUL	140,00
08.7725.20	7,24	MERCEDES -VW	VUL	140,00
08.7772.10	14,80	IVECO DAILY	VUL	240,00
08.8060.10	46,00	RENAULT TRUCKS	VI	520,00
08.8094.30	7,57	CITROËN-FIAT-PEUGEOT	VUL	152,00
08.8094.40	7,56	CITROËN-FIAT-PEUGEOT	VUL	152,00
08.8240.10	18,60	VOLVO FL	VI	200,00
08.8405.10	5,06	MERCEDES VITO II	VUL	110,00
08.9371.10	6,85	RENAULT MASTER II	VUL	110,00
08.9459.20	15,08	IVECO DAILY	VUL	180,00
08.9509.14	7,30	MERCEDES -VW	VUL	100,00
08.9604.14	7,76	PEUGEOT BOXER	VUL	130,00
08.9759.20	7,60	IVECO DAILY (ABS+)	VUL	160,00
08.9794.10	NA	RT MAXITY NISSAN	VUL	180,00
08.9794.60	NA	RT MAXITY NISSAN	VUL	190,00
08.A260.10	9,50	IVECO DAILY 4X4	VUL	180,00
08.A650.10	7,70	RENAULT MASTER IV AR	VUL	190,00
08.A651.10	6,80	RENAULT MASTER IV AR	VUL	180,00
08.B829.10	6,50	RENAULT MASTER IV AR	VUL	160,00
08.D045.11	8,11	MERCEDES SPRINTER AR	VUL	130,00
08.D046.11	7,87	MERCEDES SPRINTER AR	VUL	150,00
09.3111.20	14,48	IVECO ZETA	VI	240,00
09.5319.10	13,12	RENAULT R312	VI	200,00
09.6734.20	6,97	RENAULT GAMME B	VUL	120,00
09.6739.20	38,59	IVECO EUROTECH	VI	250,00
09.6763.20	18,00	IVECO EUROCARGO	VI	160,00
09.6763.60	17,90	IVECO EUROCARGO	VI	260,00
09.6813.20	14,50	IVECO EUROCARGO	VI	140,00
09.6813.60	14,10	IVECO EUROCARGO	VI	230,00
09.6959.10	6,76	FORD TRANSIT	VUL	130,00
09.6967.14	5,80	FORD TRANSIT	VUL	130,00
09.6983.10	6,16	MERCEDES VITO	VUL	130,00
09.6998.10	11,10	MERCEDES 510D>711D	VI	160,00
09.7131.14	6,96	VW TRANSPORTER T4	VUL	180,00
09.7261.10	7,77	RENAULT MASCOTT	VUL	140,00
09.7262.10	6,97	RENAULT MASCOTT	VUL	140,00
09.7263.20	8,17	RENAULT MASCOTT	VUL	160,00
09.7263.30	8,17	NISSAN RT MAXITY (DIH)	VI	150,00
09.7314.14	6,76	VW LT	VUL	120,00
09.7314.24	6,76	VW LT	VUL	120,00
09.7717.10	7,68	RENAULT MASTER II	VUL	140,00
09.7723.10	7,96	IVECO DAILY	VUL	160,00
09.7804.60	23,28	IVECO 110EL 120EL	VI	240,00
09.7873.10	18,40	IVECO BUS	VI	400,00
09.7929.30	NA	IVECO EUROCARGO	VI	286,00
09.7929.90	34,40	IVECO EUROCARGO	VI	330,00
09.8059.20	NA	RENAULT MAGNUM	VI	288,00
09.8128.10	33,79	EOBUS SERIE S	VI	350,00
09.8172.10	16,78	MAN L2000	VI	220,00

BREMBO	Poids	DESIGNATION	REM	PRIX HT
09.8173.10	17,00	MAN L2000 M2000	VI	220,00
09.8205.10	12,70	MERCEDES VARIO	VI	250,00
09.8367.10	28,19	SAF SK RS-SK RZ	VI	340,00
09.8404.10	8,66	MERCEDES VITO II	VUL	120,00
09.8475.10	7,58	MERCEDES SPRINTER	VUL	130,00
09.8486.20	33,49	BPW SH SERIES	VI	280,00
09.8495.10	14,90	NISSAN ATLEON	VI	270,00
09.8526.10	38,09	SMB D1/H1/K1	VI	300,00
09.8543.10	28,00	SMB K5	VI	190,00
09.8556.10	26,39	SAF SK RB 9019 SCHMITZ	VI	240,00
09.8573.10	24,70	MERCEDES ATEGO	VI	230,00
09.8574.10	15,50	MERCEDES ATEGO	VI	210,00
09.8634.10	7,27	NISSAN ATLEON	VI	200,00
09.8793.10	34,59	SAF SK RB 9022	VI	300,00
09.8837.14	7,46	FORD TRANSIT	VUL	140,00
09.8925.10	26,99	MERCEDES ATEGO	VI	240,00
09.8932.10	8,28	CITROËN JUMPER	VUL	120,00
09.8937.10	9,89	RENAULT TRAFIC II	VUL	150,00
09.8960.10	6,75	FORD TRANSIT	VUL	120,00
09.8965.10	8,36	RT NISSAN AV	VUL	140,00
09.9080.10	10,36	RENAULT MASTER II	VUL	160,00
09.9181.10	16,08	MERCEDES ATEGO	VI	180,00
09.9182.10	15,08	MERCEDES ATEGO	VI	220,00
09.9406.20	36,00	SCHMITZ CARGOBULL	VI	296,00
09.9435.10	37,49	MAN TGA TGM TGS TGX	VI	320,00
09.9467.10	37,49	MAN TGA TGM TGS TGX	VI	320,00
09.9492.20	14,90	RENAULT TRUCKS	VI	160,00
09.9493.20	18,90	RENAULT VOLVO	VI	190,00
09.9493.60	20,00	RENAULT TRUCKS	VI	220,00
09.9494.10	24,10	RENAULT VOLVO	VI	250,00
09.9495.40	29,50	RENAULT VOLVO	VI	280,00
09.9496.10	32,40	RENAULT VOLVO	VI	290,00
09.9497.10	NA	RENAULT MIDLUM	VI	270,00
09.9498.10	NA	RENAULT MIDLUM	VI	360,00
09.9508.14	9,20	MERCEDES -VW	VUL	130,00
09.9510.14	10,19	MERCEDES -VW (DIH)	VUL	120,00
09.9614.14	7,46	PEUGEOT BOXER	VUL	130,00
09.9615.14	8,36	PEUGEOT BOXER	VUL	130,00
09.9618.14	6,76	MERCEDES SPRINTER	VUL	110,00
09.9618.24	6,76	MERCEDES SPRINTER	VUL	110,00
09.9745.10	14,40	VOLVO FL	VI	280,00
09.9758.10	8,60	IVECO DAILY III	VUL	136,00
09.9760.10	8,50	IVECO DAILY	VUL	136,00
09.9761.10	8,50	IVECO DAILY (ABS-)	VUL	160,00
09.9761.60	8,50	IVECO DAILY (ABS+)	VUL	230,00
09.9762.10	10,40	IVECO DAILY III	VUL	180,00
09.9763.10	13,30	IVECO DAILY (DIH)	VUL	280,00
09.9900.10	29,30	BPW	VI	280,00
09.9983.10	33,60	IVECO STRALIS TRAKKER	VI	320,00
09.9983.40	33,60	IVECO STRALIS	VI	320,00
09.9983.60	35,40	IVECO STRALIS AR	VI	320,00
09.A315.10	17,90	IVECO EUROCARGO	VI	260,00
09.A315.60	19,10	IVECO EUROCARGO	VI	240,00
09.A461.10	23,70	MAN M2000 SERIES TGM	VI	250,00
09.A562.10	24,90	IVECO EUROCARGO	VI	250,00
09.A563.30	34,00	IVECO EUROCARGO	VI	320,00
09.A563.40	34,00	IVECO EUROCARGO	VI	320,00

BREMBO	Poids	DESIGNATION	OBS	REM	PRIX HT
20.2802.96		NA ETRIER BREMBO P75B DOT4		VI	690,00
20.2846.11		NA ETRIER BREMBO P60A DOT4		VI	420,00
20.2846.31		NA ETRIER BREMBO GAUCHE P60A (LHM)		VI	420,00
20.3195.31		NA ETRIER BREMBO P 2.48 LHM		VI	420,00
20.3195.51		NA ETRIER BREMBO P 2.48 DOT4 -30KMH		VI	420,00
507.4146.48	2,000	PLAQUETTES FRE IVECO	29041	VI	61,00
507.4146.49		NA PLAQUETTES FRE IVECO	29037	VI	76,00
507.4146.51	2,000	PLAQUETTES FRE IVECO	21188	VI	76,00
507.4146.59		NA PLAQUETTES FRE IVECO	29075	VI	383,00
507.4146.61		NA PLAQUETTES FRE IVECO	21188	VI	76,00
507.4146.85		NA PLAQUETTES FRE IVECO	29140	VI	72,00
507.4146.86		NA PLAQUETTES FRE IVECO	29037	VI	70,00
507.4146.87		NA PLAQUETTES FRE IVECO	29012, 29138	VI	110,00
507.4656.05	0,080	TEMOINS USURE IVECO	L210 mm	VI	34,00
507.4656.94	0,080	TEMOINS USURE IVECO	L300 mm	VI	33,00
507.5664.31	4,540	PLAQUETTES FREIN IVECO	29067	VI	139,00
507.5901.21	4,160	PLAQUETTES FREIN IVECO	29122	VI	131,00
507.5901.30	4,300	PLAQUETTES FREIN IVECO	29122	VI	231,00
507.5944.11	2,500	PLAQUETTES FREIN IVECO TH 20,3	29121	VI	74,00
507.5944.19	2,581	PLAQUETTES FREIN IVECO	29121	VI	112,00
507.5944.32	2,260	PLAQUETTES FREIN RT TH 17	29121	VI	72,00
507.5944.54	2,600	PLAQUETTES FREIN NISSAN	29121	VI	112,00
507.7186.10		NA PLAQUETTES FREIN IVECO	29186	VI	465,00
507.7186.30		NA PLAQUETTES FREIN IVECO	29186	VI	454,00
507.7273.12	1,800	PLAQUETTES FREIN IVECO	29123	VI	76,00
507.7273.16	1,860	PLAQUETTES FREIN IVECO	29123	VI	90,00
507.7304.18	2,760	PLAQUETTES FREIN RT	29160, 29237	VI	173,00
507.7304.25	2,900	PLAQUETTES FREIN NISSAN	29160	VI	197,00
507.8156.42	1,640	PLAQUETTES FREIN NISSAN RT	23921	VI	170,00
507.9308.53	0,100	TEMOINS USURE IVECO		VI	43,00
507.9308.62	0,080	TEMOINS USURE IVECO		VI	26,00
507.9308.63	0,080	TEMOINS USURE IVECO		VI	41,00
507.9308.66	0,080	TEMOINS USURE IVECO		VI	36,00
507.9703.10	2,900	PLAQUETTES FREIN IVECO DAILY	29229	VI	164,00
507.9703.16	2,880	PLAQUETTES FREIN RT NISSAN	29229	VI	181,00
507.9724.10	2,760	PLAQUETTES FREIN IVECO	29232	VI	167,00
507.9786.10	3,300	PLAQUETTES FREIN IVECO	29231	VI	238,00
507.9814.11	5,600	PLAQUETTES FREIN IVECO	29256	VI	160,00
507.9814.21	2,880	PLAQUETTES FREIN IVECO	29256	VI	160,00
520.3840.50		NA KIT MAINTIEN PLAQUETTE 29122	29122	VI	30,00
520.4910.82	7,740	ETRIER GAUCHE IVECO	P 4.42	VI	270,00
520.4910.82C		NA CONSIGNE ETRIER		NET	20,00
520.4910.83	7,740	ETRIER DROIT IVECO	P 4.42	VI	270,00
520.4910.83C		NA CONSIGNE ETRIER		NET	20,00
520.4910.84	6,470	ETRIER GAUCHE IVECO	P 4.42	VI	500,00
520.4910.84C		NA CONSIGNE ETRIER		NET	20,00
520.4910.85	6,740	ETRIER DROIT IVECO	P 4.42	VI	500,00
520.4910.85C		NA CONSIGNE ETRIER		NET	20,00
520.5150.11	7,750	ETRIER GAUCHE IVECO	P 4.44	VI	500,00
520.5150.11C		NA CONSIGNE ETRIER		NET	20,00
520.5150.21	7,750	ETRIER DROIT IVECO	P 4.44	VI	500,00
520.5150.21C		NA CONSIGNE ETRIER		NET	20,00
520.5310.10	31,820	ETRIER BIDISC		VI	1 600,00
520.5310.10C		NA CONSIGNE ETRIER		NET	100,00
520.5320.12	31,300	ETRIER BIDISC GAUCHE R312		VI	2 200,00
520.5320.12C		NA CONSIGNE ETRIER		NET	100,00

BREMBO	Poids	DESIGNATION	OBS	REM	PRIX HT
520.5320.22	31,300	ETRIER BIDISC DROIT R312		VI	2 200,00
520.5320.22C		NA CONSIGNE ETRIER		NET	100,00
520.5320.32	31,300	ETRIER BIDISC GAUCHE R312		VI	2 200,00
520.5320.32C		NA CONSIGNE ETRIER		NET	100,00
520.5320.42	31,300	ETRIER BIDISC DROIT R312		VI	2 200,00
520.5320.42C		NA CONSIGNE ETRIER		NET	100,00
520.5360.12	31,200	ETRIER BIDISC GAUCHE		VI	1 800,00
520.5360.12C		NA CONSIGNE ETRIER		NET	100,00
520.5360.22	31,200	ETRIER BIDISC DROIT		VI	1 800,00
520.5360.22C		NA CONSIGNE ETRIER		NET	100,00
520.9576.10		NA ETRIER GAUCHE IVECO	P 4.50	VI	700,00
520.9576.10C		NA CONSIGNE ETRIER		NET	100,00
520.9576.20		NA ETRIER DROIT IVECO	P 4.50	VI	700,00
520.9576.20C		NA CONSIGNE ETRIER		NET	100,00
522.4676.20		NA LEVIER DE BLOCAGE	DIH Ø 172	VI	44,00
522.4676.23		NA LEVIER DE BLOCAGE	DIH Ø 190	VI	44,00
522.4849.60	0,100	RESSORTS PLAQUETTES IVECO 29256		VI	40,00
522.5000.21		NA JEU COLONETTE ETRIER IVECO RT		VI	82,00
522.5000.23		NA JEU COLONETTE ETRIER RT		VI	82,00
522.5000.27	0,360	JEU COLONETTE ETRIER IVECO		VI	82,00
522.5660.08	15,780	ETRIER GAUCHE IVECO	PF 2.68	VI	500,00
522.5660.08C		NA CONSIGNE ETRIER		NET	50,00
522.5660.09	15,780	ETRIER DROIT IVECO	PF 2.68	VI	500,00
522.5660.09C		NA CONSIGNE ETRIER		NET	50,00
522.5670.08	20,180	ETRIER GAUCHE IVECO	PFC 2.68	VI	800,00
522.5670.08C		NA CONSIGNE ETRIER		NET	50,00
522.5670.09	20,180	ETRIER DROIT IVECO	PFC 2.68	VI	800,00
522.5670.09C		NA CONSIGNE ETRIER		NET	50,00
522.5670.74	20,180	ETRIER GAUCHE NISSAN	PFC 2.68	VI	900,00
522.5670.74C		NA CONSIGNE ETRIER		NET	50,00
522.5670.84	20,180	ETRIER DROIT NISSAN	PFC 2.68	VI	900,00
522.5670.84C		NA CONSIGNE ETRIER		NET	50,00
522.5760.08	15,420	ETRIER GAUCHE IVECO	PF 2.60	VI	440,00
522.5760.08C		NA CONSIGNE ETRIER		NET	50,00
522.5760.09	15,500	ETRIER DROIT IVECO	PF 2.60	VI	440,00
522.5760.09C		NA CONSIGNE ETRIER		NET	50,00
522.5770.16	19,300	ETRIER GAUCHE IVECO	PFC 2.60	VI	560,00
522.5770.16C		NA CONSIGNE ETRIER		NET	50,00
522.5770.26	19,300	ETRIER DROIT IVECO	PFC 2.60	VI	560,00
522.5770.26C		NA CONSIGNE ETRIER		NET	50,00
522.5945.10	0,100	RESSORTS IVECO NISSAN RT 29121		VI	20,00
522.5945.15	0,100	RESSORTS IVECO NISSAN RT 23921		VI	20,00
522.7220.01	7,650	ETRIER GAUCHE IVECO	PF 2.42	VI	350,00
522.7220.01C		NA CONSIGNE ETRIER		NET	50,00
522.7220.02	7,650	ETRIER DROIT IVECO	PF 2.42	VI	350,00
522.7220.02C		NA CONSIGNE ETRIER		NET	50,00
522.7270.52	6,980	ETRIER GAUCHE IVECO	PFC 1.52	VI	350,00
522.7270.52C		NA CONSIGNE ETRIER		NET	20,00
522.7270.62	6,980	ETRIER DROIT IVECO	PFC 1.52	VI	350,00
522.7270.62C		NA CONSIGNE ETRIER		NET	20,00
522.7301.28	9,280	ETRIER GAUCHE IVECO	PF 2.52	VI	500,00
522.7301.28C		NA CONSIGNE ETRIER		NET	20,00
522.7301.29	9,280	ETRIER DROIT IVECO	PF 2.52	VI	500,00
522.7301.29C		NA CONSIGNE ETRIER		NET	20,00
522.7301.50	9,280	ETRIER GAUCHE DB	PF 2.52	VI	500,00
522.7301.50C		NA CONSIGNE ETRIER		NET	20,00

BREMBO	Poids	DESIGNATION	OBS	REM	PRIX HT
522.7301.60	9,280	ETRIER DROIT DB	PF 2.52	VI	500,00
522.7301.60C	NA	CONSIGNE ETRIER		NET	20,00
522.7301.73	9,280	ETRIER GAUCHE RT	PF 2.52	VI	500,00
522.7301.73C	NA	CONSIGNE ETRIER		NET	20,00
522.7301.74	9,280	ETRIER GAUCHE NISSAN	PF 2.52	VI	600,00
522.7301.74C	NA	CONSIGNE ETRIER		NET	20,00
522.7301.83	9,280	ETRIER DROIT RT	PF 2.52	VI	500,00
522.7301.83C	NA	CONSIGNE ETRIER		NET	20,00
522.7301.84	9,280	ETRIER DROIT NISSAN	PF 2.52	VI	600,00
522.7301.84C	NA	CONSIGNE ETRIER		NET	20,00
522.7306.28	7,300	ETRIER GAUCHE RT	PF 2.46	VI	320,00
522.7306.28C	NA	CONSIGNE ETRIER		NET	20,00
522.7306.29	7,340	ETRIER DROIT RT	PF 2.46	VI	320,00
522.7306.29C	NA	CONSIGNE ETRIER		NET	20,00
522.7773.28	7,910	ETRIER GAUCHE IVECO	PF 2.44	VI	280,00
522.7773.28C	NA	CONSIGNE ETRIER		NET	20,00
522.7773.29	7,910	ETRIER DROIT IVECO	PF 2.44	VI	280,00
522.7773.29C	NA	CONSIGNE ETRIER		NET	20,00
522.7773.73	7,110	ETRIER GAUCHE RT	PF 2.44	VI	250,00
522.7773.73C	NA	CONSIGNE ETRIER		NET	20,00
522.7773.83	7,110	ETRIER DROIT RT	PF 2.44	VI	250,00
522.7773.83C	NA	CONSIGNE ETRIER		NET	20,00
522.7775.28	8,700	ETRIER GAUCHE IVECO	PF 2.44	VI	370,00
522.7775.28C	NA	CONSIGNE ETRIER		NET	20,00
522.7775.29	8,700	ETRIER DROIT IVECO	PF 2.44	VI	370,00
522.7775.29C	NA	CONSIGNE ETRIER		NET	20,00
522.7775.73	7,510	ETRIER GAUCHE RT	PF 2.44	VI	250,00
522.7775.73C	NA	CONSIGNE ETRIER		NET	20,00
522.7775.83	7,510	ETRIER DROIT RT	PF 2.44	VI	250,00
522.7775.83C	NA	CONSIGNE ETRIER		NET	20,00
522.8142.32	NA	ETRIER GAUCHE CITROEN FIAT PEUGEOT	PF 2.44/48	VI	280,00
522.8142.32C	NA	CONSIGNE ETRIER		NET	20,00
522.8142.42	5,400	ETRIER DROIT CITROEN FIAT PEUGEOT	PF 2.44/48	VI	280,00
522.8142.42C	NA	CONSIGNE ETRIER		NET	20,00
522.8142.45	5,400	ETRIER GAUCHE CITROEN FIAT PEUGEOT	PF 2.44/48	VI	280,00
522.8142.45C	NA	CONSIGNE ETRIER		NET	20,00
522.8142.46	5,380	ETRIER GAUCHE CITROEN FIAT PEUGEOT	PF 2.44/48	VI	280,00
522.8142.46C	NA	CONSIGNE ETRIER		NET	20,00
522.8142.55	6,000	ETRIER DROIT CITROEN FIAT PEUGEOT	PF 2.44/48	VI	280,00
522.8142.55C	NA	CONSIGNE ETRIER		NET	20,00
522.8142.56	5,320	ETRIER DROIT CITROEN FIAT PEUGEOT	PF 2.44/48	VI	280,00
522.8142.56C	NA	CONSIGNE ETRIER		NET	20,00
522.8148.45	5,800	ETRIER GAUCHE CITROEN FIAT PEUGEOT	PF 2.46/52	VI	280,00
522.8148.45C	NA	CONSIGNE ETRIER		NET	20,00
522.8148.46	5,780	ETRIER GAUCHE CITROEN FIAT PEUGEOT	PF 2.46/52	VI	280,00
522.8148.46C	NA	CONSIGNE ETRIER		NET	20,00
522.8148.55	5,760	ETRIER DROIT CITROEN FIAT PEUGEOT	PF 2.46/52	VI	280,00
522.8148.55C	NA	CONSIGNE ETRIER		NET	20,00
522.8148.56	5,620	ETRIER DROIT CITROEN FIAT PEUGEOT	PF 2.46/52	VI	280,00
522.8148.56C	NA	CONSIGNE ETRIER		NET	20,00
522.8153.12	4,700	ETRIER GAUCHE CITROEN FIAT PEUGEOT	PF 1.46	VI	280,00
522.8153.12C	NA	CONSIGNE ETRIER		NET	20,00
522.8153.22	3,380	ETRIER DROIT CITROEN FIAT PEUGEOT	PF 1.46	VI	280,00
522.8153.22C	NA	CONSIGNE ETRIER		NET	20,00
522.9272.01	7,160	ETRIER GAUCHE IVECO	PF 2.44	VI	330,00
522.9272.01C	NA	CONSIGNE ETRIER		NET	20,00

BREMBO	Poids	DESIGNATION	OBS	REM	PRIX HT
522.9272.02	7,200	ETRIER DROIT IVECO	PF 2.44	VI	330,00
522.9272.02C		NA CONSIGNE ETRIER		NET	20,00
522.9700.10	7,440	ETRIER GAUCHE IVECO	PF 2.48	VI	280,00
522.9700.10C		NA CONSIGNE ETRIER		NET	20,00
522.9700.20	7,500	ETRIER DROIT IVECO	PF 2.48	VI	280,00
522.9700.20C		NA CONSIGNE ETRIER		NET	20,00
522.9700.76	7,620	ETRIER GAUCHE RT NISSAN	PF 2.48	VI	290,00
522.9700.76C		NA CONSIGNE ETRIER		NET	20,00
522.9700.86	7,620	ETRIER DROIT RT NISSAN	PF 2.48	VI	290,00
522.9700.86C		NA CONSIGNE ETRIER		NET	20,00
522.9715.75	8,670	ETRIER GAUCHE RT NISSAN	PFC 1.46	VI	330,00
522.9715.75C		NA CONSIGNE ETRIER		NET	30,00
522.9715.85	8,670	ETRIER DROIT RT NISSAN	PFC 1.46	VI	330,00
522.9715.85C		NA CONSIGNE ETRIER		NET	30,00
522.9721.00	8,000	ETRIER GAUCHE IVECO	PFC 1.60	VI	388,00
522.9721.00C		NA CONSIGNE ETRIER		NET	30,00
522.9721.01	8,000	ETRIER DROIT IVECO	PFC 1.60	VI	388,00
522.9721.01C		NA CONSIGNE ETRIER		NET	30,00
522.9782.10	8,600	ETRIER GAUCHE IVECO	PF 2.48	VI	450,00
522.9782.10C		NA CONSIGNE ETRIER		NET	20,00
522.9782.20	8,600	ETRIER DROIT IVECO	PF 2.48	VI	450,00
522.9782.20C		NA CONSIGNE ETRIER		NET	20,00
522.9788.10	14,600	ETRIER GAUCHE IVECO	PF 2.60	VI	600,00
522.9788.10C		NA CONSIGNE ETRIER		NET	20,00
522.9788.20	14,600	ETRIER DROIT IVECO	PF 2.60	VI	600,00
522.9788.20C		NA CONSIGNE ETRIER		NET	20,00
522.9800.08	17,580	ETRIER GAUCHE IVECO	PF 2.60	VI	500,00
522.9800.08C		NA CONSIGNE ETRIER		NET	20,00
522.9800.09	17,580	ETRIER DROIT IVECO	PF 2.60	VI	500,00
522.9800.09C		NA CONSIGNE ETRIER		NET	20,00
522.9801.08	21,060	ETRIER GAUCHE IVECO	PFC 2.60	VI	660,00
522.9801.08C		NA CONSIGNE ETRIER		NET	20,00
522.9801.09	21,060	ETRIER DROIT IVECO	PFC 2.60	VI	660,00
522.9801.09C		NA CONSIGNE ETRIER		NET	20,00
522.9802.08	18,840	ETRIER GAUCHE IVECO	PF 2.68	VI	500,00
522.9802.08C		NA CONSIGNE ETRIER		NET	20,00
522.9802.09	18,840	ETRIER DROIT IVECO	PF 2.68	VI	500,00
522.9802.09C		NA CONSIGNE ETRIER		NET	20,00
522.9803.08	22,400	ETRIER GAUCHE IVECO	PFC 2.68	VI	750,00
522.9803.08C		NA CONSIGNE ETRIER		NET	20,00
522.9803.09	22,000	ETRIER DROIT IVECO	PFC 2.68	VI	750,00
522.9803.09C		NA CONSIGNE ETRIER		NET	20,00
527.5960.77	4,700	FLASQ. PK GAUCHE IVE	DIH Ø 172	VI	186,00
527.5960.87	4,700	FLASQ. PK DROITE IVE	DIH Ø 172	VI	186,00
527.5972.50	0,080	REGLEUR		VI	40,00
527.7704.12	7,000	FLASQ. PK GAUCHE IVE	DIH Ø 190	VI	260,00
527.7704.19	7,000	FLASQ. PK GAUCHE IVE	DIH Ø 190	VI	260,00
527.7704.22	7,000	FLASQ. PK DROITE IVE	DIH Ø 190	VI	260,00
527.7704.29	7,000	FLASQ. PK DROITE IVE	DIH Ø 190	VI	260,00

REF	Poids	DESIGNATION	MARQUE	REM	PRIX HT
17016301561	NA	JEU GARNITURES COLAERT 406X120 EP.11 BERAL 1561	BERAL	VI	310,00
2903005392	10,200	PLAQUETTES FREIN RT TU+ J539	JURID	VI	150,00
2925305390	10,000	PLAQUETTES FREIN IVECO MAN MERCEDES KNORR PROTEC JURID	JURID	VI	194,24
2925705390	9,373	PLAQUETTES FREIN MERCEDES SAF KNORR PROTEC S JURII JURID	JURID	VI	206,26
2932805390	8,600	PLAQUETTES FREIN KNORR ST7 JURID J539	JURID	VI	175,03
55173001517	NA	JEU GARNITURES BPW 310X80 BERAL 1561 CO	BERAL	VI	256,00
57248001561	NA	JEU GARNITURES COLAERT ADR 300X135 BERAL 1561 CO	BERAL	VI	226,00
57250001561	NA	JEU GARNITURES COLAERT ADR 300X135 BERAL 1561 CO	BERAL	VI	226,00
57251001561	NA	JEU GARNITURES COLAERT ADR 300X100 BERAL 1561 CO	BERAL	VI	226,00
59335001561	NA	JEU GARNITURES COLAERT ADR 300X160 BERAL 1561 CO	BERAL	VI	226,00
59338001561	NA	JEU GARNITURES COLAERT ADR 300X150 BERAL 1561 CO	BERAL	VI	226,00
DDF089-1	11,100	DISQUE FREIN IVECO DAILY	FERODO	FE003	193,32
DDF1067C	14,521	DISQUE FREIN RENAULT MASTER II	FERODO	FE003	373,68
DDF1144	15,197	DISQUE FREIN CITROËN FIAT PEUGEOT	FERODO	FE003	328,32
DDF1145	15,145	DISQUE FREIN CITROËN FIAT PEUGEOT	FERODO	FE003	335,88
DDF1170	14,494	DISQUE FREIN CITROËN FIAT PEUGEOT	FERODO	FE003	362,88
DDF1204C-1	9,850	DISQUE FREIN RENAULT TRAFIC II	FERODO	FE003	192,24
DDF1217C-1	10,300	DISQUE FREIN RENAULT MASTER II	FERODO	FE003	186,84
DDF1272	13,601	DISQUE FREIN RENAULT MASTER II	FERODO	FE003	173,88
DDF1623-1	9,400	DISQUE FREIN NISSAN OPEL RENAULT (Bearing+)	FERODO	FE002	195,48
DDF1974C-1	10,150	DISQUE FREIN MASTER IV AV	FERODO	FE003	187,92
DDF1975C	12,800	DISQUE FREIN MASTER III AR TRACTION	FERODO	FE003	346,68
DDF1976C	14,600	DISQUE FREIN MASTER III AR ROUE SIMPLE PROPULSION	FERODO	FE003	281,88
DDF1977	NA	DISQUE FREIN MASTER III AR ROUE JUMELÉE PROPULSION	FERODO	FE003	NA
DDF2507C	18,270	DISQUE FREIN RENAULT TRAFIC	FERODO	FE003	375,84
DDF254-1	NA	DISQUE FREIN IVECO DAILY	FERODO	FE003	NA
DDF768	16,591	DISQUE FREIN CITROËN FIAT PEUGEOT	FERODO	FE003	366,12
FCR101A	13,000	DISQUE FREIN DAF	FERODO	FE011	146,24
FCR102A	14,000	DISQUE FREIN DAF	FERODO	FE011	167,22
FCR104A	13,690	DISQUE FREIN IVECO DAILY (GOUJONS +)	FERODO	FE011	105,37
FCR105A	15,000	DISQUE FREIN IVECO EUROCARGO (ABS-)	FERODO	FE011	148,37
FCR106A	18,000	DISQUE FREIN IVECO EUROCARGO (ABS-)	FERODO	FE011	176,64
FCR114A	32,000	DISQUE FREIN EVOBUS KASSBOHRER	FERODO	FE011	298,10
FCR116A	7,000	DISQUE FREIN MERCEDES 207D	FERODO	FE011	35,98
FCR117A	9,000	DISQUE FREIN MERCEDES 407D	FERODO	FE011	84,35
FCR118A	10,470	DISQUE FREIN MERCEDES VARIO	FERODO	FE011	62,00
FCR126A	14,000	DISQUE FREIN RENAULT TRUCKS MIDLINER	FERODO	FE011	117,65
FCR128A	30,000	DISQUE FREIN RENAULT TRUCKS	FERODO	FE011	236,03
FCR130A	13,500	DISQUE FREIN VOLVO FL	FERODO	FE011	153,75
FCR131A	14,000	DISQUE FREIN VOLVO FL	FERODO	FE011	149,11
FCR133A	21,000	DISQUE FREIN IVECO DAILY 59-12 (GOUJONS +)	FERODO	FE011	210,37
FCR134A	31,600	DISQUE FREIN RENAULT TRUCKS IRISBUS	FERODO	FE011	238,12
FCR139A	15,208	DISQUE FREIN IVECO DAILY (GOUJONS +)	FERODO	FE011	95,12
FCR140A	9,457	DISQUE FREIN IVECO DAILY (DIH)	FERODO	FE011	59,96
FCR142A	16,000	DISQUE FREIN VOLVO FL	FERODO	FE011	144,30
FCR144A	34,400	DISQUE FREIN MAN F2000, L,M	FERODO	FE011	272,14
FCR145A	33,500	DISQUE FREIN MERCEDES ACTROS FERODO	FERODO	VI	170,39
FCR146A	16,600	DISQUE FREIN MAN L2000 M2000	FERODO	FE011	173,70
FCR147A	23,600	DISQUE FREIN MAN M2000 SERIES TGM	FERODO	FE011	208,21
FCR148A	17,600	DISQUE FREIN MAN L2000	FERODO	FE011	215,39
FCR156A	15,600	DISQUE FREIN MERCEDES MB TRAC - UNIMOG	FERODO	FE011	145,61
FCR163A	11,300	DISQUE FREIN MERCEDES VARIO	FERODO	FE011	NA
FCR164A	11,000	DISQUE FREIN MERCEDES VARIO	FERODO	FE011	94,86
FCR165A	12,400	DISQUE FREIN MERCEDES VARIO	FERODO	FE011	100,88
FCR169A	7,000	DISQUE FREIN RENAULT GAMME B	FERODO	FE011	83,61

REF	Poids	DESIGNATION	MARQUE	REM	PRIX HT
FCR170A	29,000	DISQUE FREIN SCANIA SERIE 4	FERODO	FE011	223,58
FCR173A	34,500	DISQUE FREIN IVECO EUROCARGO	FERODO	FE011	263,98
FCR182A	8,000	DISQUE FREIN RENAULT TRUCKS MASCOTT	FERODO	FE011	77,95
FCR183A	6,400	DISQUE FREIN RENAULT TRUCKS MASCOTT	FERODO	FE011	76,51
FCR184A	7,800	DISQUE FREIN RENAULT MASCOTT AR (DIH)	FERODO	FE011	82,40
FCR185A	24,000	DISQUE FREIN RENAULT TRUCKS MIDLUM	FERODO	FE011	159,10
FCR186A	15,072	DISQUE FREIN MERCEDES ATEGO	FERODO	FE011	178,94
FCR187A	16,000	DISQUE FREIN MERCEDES ATEGO	FERODO	FE011	221,83
FCR188A	14,800	DISQUE FREIN MERCEDES ATEGO	FERODO	FE011	212,77
FCR189A	24,000	DISQUE FREIN MERCEDES ATEGO	FERODO	FE011	228,64
FCR190A	25,600	DISQUE FREIN MERCEDES ATEGO	FERODO	FE011	220,13
FCR191A	7,350	DISQUE FREIN MERCEDES SPRINTER (DIH)	FERODO	FE011	43,09
FCR193A	29,000	DISQUE FREIN BPW SB 3745 ECOPLUS RPP FCR205A	FERODO	FE011	222,39
FCR194A	8,500	DISQUE FREIN IVECO DAILY	FERODO	FE011	75,90
FCR195A	6,500	DISQUE FREIN IVECO DAILY (ABS-)	FERODO	FE011	87,85
FCR196A	13,000	DISQUE FREIN IVECO DAILY (ABS+)	FERODO	FE011	101,96
FCR199A	37,000	DISQUE FREIN SMB D1/H1/K1	FERODO	FE011	270,61
FCR201A	31,400	DISQUE FREIN SAF MERCEDES JOST	FERODO	FE011	254,26
FCR202A	27,400	DISQUE FREIN SAF SK RS-SK RZ	FERODO	FE011	313,76
FCR203A	33,000	DISQUE FREIN SAF SCHMITZ	FERODO	FE011	276,19
FCR204A	24,900	DISQUE FREIN SAF SK RB 9019 SCHMITZ	FERODO	FE011	229,04
FCR205A	29,000	DISQUE FREIN BPW SB 3745	FERODO	FE011	258,97
FCR214A	34,000	DISQUE FREIN MAN TGA TGM TGS TGX	FERODO	FE011	238,73
FCR215A	36,000	DISQUE FREIN MAN TGA TGM TGS TGX	FERODO	FE011	244,09
FCR218A	15,400	DISQUE FREIN RENAULT TRUCKS MIDLUM D	FERODO	FE011	187,69
FCR219A	20,000	DISQUE FREIN RENAULT TRUCKS MIDLUM D	FERODO	FE011	250,66
FCR222A	33,800	DISQUE FREIN BPW SB4309 SB4345	FERODO	FE011	270,03
FCR225A	25,000	DISQUE FREIN DAF CF75 CF85 XF95 XF105	FERODO	FE011	299,67
FCR226A	19,000	DISQUE FREIN DAF LF45	FERODO	FE011	274,15
FCR229A	7,120	DISQUE FREIN MERCEDES -VW (DIH)	FERODO	FE011	40,35
FCR230A	6,600	DISQUE FREIN MERCEDES -VW (DIH)	FERODO	FE011	43,88
FCR235A	7,632	DISQUE FREIN IVECO DAILY	FERODO	FE011	106,89
FCR236A	13,850	DISQUE FREIN IVECO DAILY (DIH)	FERODO	FE011	142,70
FCR237A	23,200	DISQUE FREIN IVECO 110EL 120EL	FERODO	FE011	247,85
FCR238A	34,000	DISQUE FREIN IVECO EUROCARGO TECTOR 130	FERODO	FE011	386,18
FCR242A	23,000	DISQUE FREIN RENAULT TRUCKS MIDLUM	FERODO	FE011	303,87
FCR244A	32,600	DISQUE FREIN RENAULT TRUCKS	FERODO	FE011	243,68
FCR245A	47,500	DISQUE FREIN RENAULT TRUCKS	FERODO	FE011	NA
FCR252A	30,000	DISQUE FREIN BPW SB3745	FERODO	FE011	254,15
FCR253A	29,600	DISQUE FREIN BPW SB3745	FERODO	FE011	238,02
FCR254A	34,700	DISQUE FREIN IVECO EUROTRAKKER STRALIS TRAKKER	FERODO	FE011	368,07
FCR255A	18,800	DISQUE FREIN DAF LF45 RPP FCR350A	FERODO	FE011	267,30
FCR256A	19,000	DISQUE FREIN DAF LF45	FERODO	FE011	282,39
FCR257A	23,600	DISQUE FREIN DAF LF55	FERODO	FE011	329,96
FCR258A	28,600	DISQUE FREIN DAF LF55	FERODO	FE011	335,70
FCR261A	6,800	DISQUE FREIN NISSAN CABSTAR 276 MM 5 TROUS	FERODO	FE011	112,65
FCR272A	17,083	DISQUE FREIN MAN TGL	FERODO	FE011	214,04
FCR278A	38,200	DISQUE FREIN VOLVO FL6 H EUROPA FL	FERODO	FE011	328,49
FCR306A	14,200	DISQUE FREIN VOLVO FL	FERODO	FE011	NA
FCR307A	33,800	DISQUE FREIN IVECO EUROCARGO TECTOR 130	FERODO	FE011	439,29
FCR308A	32,400	DISQUE FREIN IVECO EUROCARGO	FERODO	FE011	431,20
FCR310A	9,350	DISQUE FREIN MERCEDES -VW	FERODO	FE011	58,04
FCR311A	7,600	DISQUE FREIN MERCEDES -VW (DIH - Screw+)	FERODO	FE011	45,18
FCR312A	9,300	DISQUE FREIN MERCEDES -VW (DIH)	FERODO	FE011	73,76
FCR313A	15,427	DISQUE FREIN IVECO DAILY (GOUJONS +)	FERODO	FE011	111,67

REF	Poids	DESIGNATION	MARQUE	REM	PRIX HT
FCR314A	8,480	DISQUE FREIN IVECO DAILY III	FERODO	FE011	58,55
FCR315A	7,800	DISQUE FREIN IVECO DAILY (ABS-)	FERODO	FE011	116,38
FCR316A	7,432	DISQUE FREIN IVECO DAILY (ABS+)	FERODO	FE011	108,26
FCR317A	8,432	DISQUE FREIN IVECO DAILY	FERODO	FE011	61,58
FCR318A	36,000	DISQUE FREIN IVECO EUROTRAKKER STRALIS	FERODO	FE011	449,26
FCR319A	23,400	DISQUE FREIN IVECO EUROCARGO	FERODO	FE011	310,70
FCR320A	8,232	DISQUE FREIN IVECO DAILY (ABS-)	FERODO	FE011	158,62
FCR321A	8,432	DISQUE FREIN IVECO DAILY (ABS+)	FERODO	FE011	107,27
FCR322A	NA	DISQUE FREIN IVECO EUROCARGO (ABS+)	FERODO	FE011	NA
FCR323A	34,850	DISQUE FREIN MERCEDES ACTROS	FERODO	VI	246,99
FCR324A	25,128	DISQUE FREIN RENAULT TRUCKS MIDLUM VOLVO FL II	FERODO	FE011	356,73
FCR325A	30,442	DISQUE FREIN RENAULT TRUCKS MIDLUM VOLVO FL II	FERODO	FE011	436,40
FCR326A	7,600	DISQUE FREIN RT MAXITY NISSAN CABSTAR 5 TROUS	FERODO	FE011	NA
FCR327A	NA	DISQUE FREIN RT MAXITY NISSAN CABSTAR (ABS-)	FERODO	FE011	70,14
FCR329A	9,750	DISQUE FREIN IVECO DAILY III	FERODO	FE011	133,34
FCR331A	26,400	DISQUE FREIN MAN TGM	FERODO	FE011	213,95
FCR332A	13,800	DISQUE FREIN IVECO DAILY (DIH)	FERODO	FE011	179,90
FCR336A	36,600	DISQUE FREIN SCHMITZ CARGOBULL	FERODO	FE011	294,12
FCR338A	19,600	DISQUE FREIN IVECO EUROCARGO (ABS-)	FERODO	FE011	246,30
FCR339A	9,000	DISQUE FREIN RT MAXITY NISSAN CABSTAR AV	FERODO	FE011	97,92
FCR340A	8,000	DISQUE FREIN NISSAN CABSTAR ATLEON - RT MAXITY (DIH)	FERODO	FE011	65,90
FCR341A	18,400	DISQUE FREIN IVECO EUROCARGO (ABS+)	FERODO	FE011	240,27
FCR342A	19,000	DISQUE FREIN IVECO EUROCARGO (ABS+)	FERODO	FE011	278,51
FCR343A	9,800	DISQUE FREIN IVECO DAILY 4X4	FERODO	FE011	101,56
FCR364A	NA	DISQUE FREIN MERCEDES MB TRAC - UNIMOG	FERODO	FE011	133,72
FCR369A	NA	DISQUE FREIN RT MAXITY NISSAN CABSTAR (ABS+)	FERODO	FE011	NA
FCR378A	32,070	DISQUE FREIN RENAULT MIDLUM VOLVO FL	FERODO	FE011	326,67
FCV1046	4,163	PLAQUETTES FREIN RENAULT TRUCKS MIDLINER 3538F	FERODO	FE011	128,57
FCV1126	4,387	PLAQUETTES FREIN IVECO EUROCARGO 3475F	FERODO	FE011	109,24
FCV1389	8,210	PLAQUETTES FREIN RT WABCO PAN 19-2 FERODO 4572	FERODO	VI	211,68
FCV1853	3,480	PLAQUETTES FREIN ISUZU NPR NQR 7,5T FER3196	FERODO	FE011	NA
FCV1940	6,221	PLAQUETTES FREIN IRISBUS FR1 4550F	FERODO	FE011	167,70
FCV4254	5,126	PLAQUETTES FREIN IVECO EUROCARGO 3422	FERODO	FE011	132,84
FCV4344PTS	10,000	PLAQUETTES FREIN IVECO MAN MERCEDES	FERODO	VI	180,36
FCV4417PTS	8,600	PLAQUETTES FREIN ACTROS MP4 KNORR SM7 MB7121-0	FERODO	VI	195,82
FCV4418PTS	10,200	PLAQUETTES FREIN ACTROS MP4 KNORR SL7 MB7211-0	FERODO	VI	185,77
FCV4420B	9,000	PLAQUETTES FREIN SAF GIGANT SAE SMB DBT22 LT J 442	FERODO	VI	146,52
FCV4461PTS	9,373	PLAQUETTES FREIN MERCEDES SAF	FERODO	VI	165,87
FCV4725PTS	8,600	PLAQUETTES FREIN KNORR ST7 J539 SAF	FERODO	VI	194,57
FCV4736PTS	8,600	PLAQUETTES FREIN KNORR ST7 FERODO J539	FERODO	VI	171,15
FCV5000B	NA	PLAQUETTES FREIN ISUZU NPR 3,5T FER3196	FERODO	FE001	NA
FCV503	4,662	PLAQUETTES FREIN DAF 45 3422F	FERODO	FE011	126,92
FCV668	4,124	PLAQUETTES FREIN RENAULT TRUCKS MIDLINER 3538F	FERODO	FE011	118,40
FCV733	4,385	PLAQUETTES FREIN IVECO EUROCARGO RT MIDLINER 3475F	FERODO	FE011	106,67
FCV879	4,302	PLAQUETTES FREIN RENAULT TRUCKS MIDLINER 3475F	FERODO	FE011	99,79
FCV958	7,007	PLAQUETTES FREIN MERCEDES UNIMOG 3475F	FERODO	FE011	363,96
FCV959	4,005	PLAQUETTES FREIN MERCEDES UNIMOG 3475F	FERODO	FE011	204,30
FDB143	1,298	PLAQUETTES FREIN MERCEDES MB TRAC, UNIMOG	FERODO	FE001	69,12
FVR1038	1,917	PLAQUETTES FREIN MERCEDES, VOLKSWAGEN TU+	FERODO	FE001	92,88
FVR1039	1,165	PLAQUETTES FREIN MERCEDES, VOLKSWAGEN TU-	FERODO	FE001	89,64
FVR1102	2,417	PLAQUETTES FREIN IVECO DAILY TH. 20,3	FERODO	FE001	114,48
FVR1292	1,829	PLAQUETTES FREIN OPEL MOVANO, RENAULT MASTER	FERODO	FE001	96,12
FVR1315	2,225	PLAQUETTES FREIN IVECO DAILY RT TH.17	FERODO	FE001	130,68
FVR1350	NA	PLAQUETTES FREIN IVECO DAILY 59	FERODO	FE011	NA
FVR1351	2,467	PLAQUETTES FREIN IVECO DAILY	FERODO	FE001	198,72

REF	Poids	DESIGNATION	MARQUE	REM	PRIX HT
FVR1353	2,054	PLAQUETTES FREIN IVECO DAILY	FERODO	FE001	138,24
FVR1390	2,945	PLAQUETTES FREIN IVECO DAILY RT MASCOTT	FERODO	FE001	187,92
FVR1405	1,857	PLAQUETTES FREIN IVECO DAILY	FERODO	FE001	127,44
FVR1452	2,154	PLAQUETTES FREIN NISSAN OPEL RENAULT MASTER	FERODO	FE001	96,12
FVR1453	1,238	PLAQUETTES FREIN NISSAN OPEL RENAULT MASTER	FERODO	FE001	96,12
FVR1478	2,306	PLAQUETTES FREIN CITROËN FIAT PEUGEOT	FERODO	FE001	182,52
FVR1479	2,677	PLAQUETTES FREIN CITROËN FIAT PEUGEOT	FERODO	FE001	182,52
FVR1480	1,443	PLAQUETTES FREIN CITROËN FIAT PEUGEOT	FERODO	FE001	146,88
FVR1515	2,034	PLAQUETTES FREIN NISSAN OPEL RENAULT TRAFIC	FERODO	FE001	98,28
FVR1516	1,254	PLAQUETTES FREIN NISSAN OPEL RENAULT TRAFIC	FERODO	FE001	97,20
FVR1522	4,164	PLAQUETTES FREIN MERCEDES VARIO	FERODO	FE001	155,52
FVR1616	2,439	PLAQUETTES FREIN NISSAN CABSTAR	FERODO	FE001	116,64
FVR1761	1,723	PLAQUETTES FREIN MULTICAR M26	FERODO	FE001	386,64
FVR1778	2,680	PLAQUETTES FREIN MERCEDES SPRINTER VW CRAFTER TU-	FERODO	FE001	120,96
FVR1779	2,462	PLAQUETTES FREIN MERCEDES SPRINTER VW CRAFTER TU-	FERODO	FE001	103,68
FVR1780	1,702	PLAQUETTES FREIN MERCEDES SPRINTER VW CRAFTER TU+	FERODO	FE001	112,32
FVR1791	2,829	PLAQUETTES FREIN MERCEDES SPRINTER	FERODO	FE001	132,84
FVR1876	1,586	PLAQUETTES FREIN MERCEDES VOLKSWAGEN	FERODO	FE001	93,96
FVR1879	2,318	PLAQUETTES FREIN MERCEDES SPRINTER VOLKSWAGEN LT	FERODO	FE001	115,56
FVR1906	3,739	PLAQUETTES FREIN MITSUBISHI CANTER	FERODO	FE001	145,80
FVR239	2,490	PLAQUETTES FREIN MERCEDES T1	FERODO	FE001	92,88
FVR4036	2,891	PLAQUETTES FREIN IVECO DAILY	FERODO	FE001	252,72
FVR4037	2,531	PLAQUETTES FREIN IVECO DAILY	FERODO	FE001	250,56
FVR4039	2,723	PLAQUETTES FREIN IVECO DAILY	FERODO	FE001	360,72
FVR4053	2,894	PLAQUETTES FREIN NISSAN CABSTAR RT MAXITY	FERODO	FE001	158,76
FVR4054	1,509	PLAQUETTES FREIN NISSAN CABSTAR RT MAXITY	FERODO	FE001	127,44
FVR4140	1,815	PLAQUETTES FREIN IVECO DAILY	FERODO	FE001	169,56
FVR4156	2,519	PLAQUETTES FREIN NISSAN CABSTAR RT MAXITY	FERODO	FE001	141,48
FVR4248	2,960	PLAQUETTES FREIN NISSAN CABSTAR RT MAXITY	FERODO	FE001	179,28
FVR4253	3,114	PLAQUETTES FREIN MITSUBISHI CANTER	FERODO	FE001	170,64
FVR4314	NA	PLAQUETTES FREIN MITSUBISHI CANTER	FERODO	FE001	NA
FVR4347	2,426	PLAQUETTES FREIN NISSAN OPEL RENAULT MASTER	FERODO	FE001	100,44
FVR4348	1,625	PLAQUETTES FREIN NISSAN OPEL RENAULT MASTER	FERODO	FE001	98,28
FVR4349	2,220	PLAQUETTES FREIN NISSAN OPEL RENAULT MASTER	FERODO	FE001	98,28
FVR4429	2,625	PLAQUETTES FREIN MERCEDES SPRINTER VW CRAFTER TU+	FERODO	FE001	102,60
FVR4470	3,040	PLAQUETTES FREIN MERCEDES SPRINTER VW CRAFTER TU-	FERODO	FE001	144,72
FVR4840	2,316	PLAQUETTES FREIN OPEL RENAULT	FERODO	FE001	100,44
FVR5067	2,910	PLAQUETTES FREIN MAN TGE VW CRAFTER AV	FERODO	FE001	165,24
FVR511	1,905	PLAQUETTES FREIN IVECO DAILY TU+	FERODO	FE001	132,84
FVR627	2,660	PLAQUETTES FREIN RENAULT TRUCKS B SERIE	FERODO	FE001	144,72
FVR655	1,883	PLAQUETTES FREIN IVECO DAILY TU+	FERODO	FE001	154,44
FVR713	1,853	PLAQUETTES FREIN IVECO DAILY TU+	FERODO	FE001	137,16
FVR792	2,728	PLAQUETTES FREIN NISSAN CABSTAR	FERODO	FE001	156,60
FVR829	1,793	PLAQUETTES FREIN DAF 400 LDV CONVOY	FERODO	FE001	92,88
FVR836	1,979	PLAQUETTES FREIN DAF 400 LDV CONVOY	FERODO	FE001	86,40
FVR839	1,793	PLAQUETTES FREIN IVECO DAILY TU+	FERODO	FE001	NA
FVR941	NA	PLAQUETTES FREIN MERCEDES MB100 D	FERODO	FE001	NA

REF GIL	Poids	DESIGNATION	OBS	REM	PRIX HT
13053001549		NA JEU GARNITURES RT 356X50 CO Q1549	13053	VI	300,00
1346400412		NA GARNITURES FREIN FREIN RT SG 305X45	13464	VI	260,00
15039003653	1,080	JEU GARNITURES FREIN IVECO 270X80 FER 3653 CO	15039	VI	240,00
1505700928		NA JEU GARNITURES MERCEDES 300X90 CO Q928	15057	VI	290,00
1505900929		NA JEU GARNITURES MERCEDES 300X87 CO Q929	15059	VI	350,00
1505910929		NA JEU GARNITURES MERCEDES 300X87 +1MM Q929	15059	VI	380,00
15077001541		NA JEU GARNITURES BPW 300X80 Q1541 CO	15077	VI	340,00
1510400412		NA JEU GARNITURES RT 360X75 CO Q412	15104	VI	310,00
1510410412		NA JEU GARNITURES RT 360X75 +1MM Q412	15104	VI	340,00
1524700929		NA JEU GARNITURES BPW 400X80 Q 929 CO	15247	VI	310,00
1528200928		NA JEU GARNITURES RT 406X90 Q 929 CO	15282	VI	310,00
1529500412		NA JEU GARNITURES MERCEDES 350X70 Q. 412 CO	15295	VI	250,00
1530000929		NA JEU GARNITURES MERCEDES 390X70 Q. 929 CO	15300	VI	300,00
15306001561		NA JEU GARNITURES406X80 Q. 1561 CO+RIVETS NP	15306	VI	300,00
15349006510		NA JEU GARNITURES MERCEDES 300X070	15349	VI	290,00
1569800928		NA JEU GARNITURES RENAULT TRUCKS 305X80 CO	15698	VI	330,00
15698106510		NA JEU GARNITURES RENAULT TRUCKS 305X80 +1MM	15698	VI	370,00
15732001549		NA GARNITURE DE FREIN	15732	VI	156,00
15748001549		NA JEU GARNITURES MERCEDES 367X70 CO	15748	VI	320,00
15789007000		NA GARNITURES FREIN FORD 330X76,2 CO +RIVETS	15789	VI	240,00
15831/1583200412		NA GARNITURES FREIN 305X70 CO	15831	VI	290,00
17017007141		NA JEU GARNITURES MAN 360X143 D7141 CO	17017	VI	150,00
1701780		NA KIT MACHOIRES GARNIES MAN 360X143 D7141 CO	17017	VI	1 120,00
1705000412		NA JEU GARNITURES IVECO 400X100 CO	17050	VI	370,00
1705015412		NA GARNITURES FREIN IVECO 400X100 +1.5MM	17050	VI	390,00
1710500929		NA GARNITURES FREIN MERCEDES 418X140 CO Q929	17105	VI	384,00
1710510929		NA GARNITURES FREIN MERCEDES 418X140 +1mm Q929	17105	VI	428,00
17115001517		NA GARNITURES FREIN COLAERT 406X120 EP.10	17115	VI	280,00
17135001549		NA GARNITURES FREIN PERROT 500X120 8 TROUS CO	17135	VI	526,00
1713515412		NA GARNITURES FREIN PERROT 500X120 8 TROUS + 1.5 MM	17135	VI	432,00
17237001549		NA JEU GARNITURES GRUE 500X120 8 TROUS CO BERAL 1549	17237	VI	480,00
17237002200		NA GARNITURES FREIN GRUE 500X120 8 TROUS CO + RIVETS	17237	VI	480,00
1723800AF/710	5,100	GARNITURES FREIN MERCEDES 410X143	17238	VI	200,00
1725910412		NA JEU GARNITURES MERCEDES 408X120 EP 10.3	17259	VI	310,00
1726910929		NA JEU GARNITURES IVECO 400X140 CO	17269	VI	440,00
17287006510		NA JEU GARNITURES MERCEDES 308X135 B6510 CO	17287 (17929)	VI	360,00
1729800928		NA JEU GARNITURES MERCEDES 418X120 CO	17298	VI	360,00
1730700928		NA JEU GARNITURES RT 406X125 EP.10 CO	17307	VI	300,00
1730710928		NA JEU GARNITURES RT 406X125 EP.11 +1MM	17307	VI	332,00
1730720928		NA JEU GARNITURES RT 406X125 EP.12 +2mm	17307	VI	366,00
17309007000		NA GARNITURES FREIN RENAULT TRUCK 414X125 HM7000 + RIVETS	17309	VI	300,00
1730900929		NA JEU GARNITURES RENAULT TRUCK 414X125 Q929 CO	17309	VI	300,00
1733630934		NA JEU GARNITURES COLAERT 406X140 EP.15	17336	VI	450,00
17347001541		NA JEU GARNITURES BPW 300X100 CO Q1541	17347	VI	390,00
1735010		NA JEU GARNITURES MERCEDES 300X102,5 +1MM + RIVETS	17350	VI	480,00
17351101541		NA JEU GARNITURES MERCEDES 300X122.5 Q.1561 +1MM	17351, 17975	VI	530,00
17352003000		NA JEU GARNITURES RT 310X125 CO Q.3000 + RIVETS	17352	VI	274,00
1735200501		NA JEU GARNITURES RT 310X125 CO QUAL 501	17352	VI	220,00
1735200929		NA JEU GARNITURES RT 310X125 CO QUAL 929	17352	VI	274,00
1735210929		NA JEU GARNITURES RT 310X125 +1MM QUAL 929	17352	VI	310,00
1735280		NA KIT MACHOIRES GARNIES RT 310X125 CO + ACC	17352	VI	800,00
17357007000		NA JEU GARNITURES VOLVO 360X140 CO QUAL7000	17357	VI	250,00
1735700929		NA JEU GARNITURES VOLVO 360X140 CO QUAL929	17357	VI	366,00
1735780		NA KIT MACHOIRES GARNIES VOLVO 360X138,7 D7141 CO	17357	VI	1 120,00
17372003653		NA JEU GARNITURES IVECO 400X100 FERODO 3653 CO	17372	VI	412,00
17374001549		NA JEU GARNITURES GRUE 500X120 10 TROUS CO BERAL 1549	17374	VI	550,00
17374002200		NA GARNITURES FREIN GRUE 500X120 10 TROUS CO + RIVETS	17374	VI	550,00
17374201549		NA JEU GARNITURES GRUE 500X120 10 TROUS + 2MM	17374	VI	600,00
17377001561		NA JEU GARNITURES BPW 420X120 CO Q1561	17377	VI	298,00
1738300929		NA JEU GARNITURES DAF 406,4X101,6 CO Q.929	17383	VI	300,00
1740900324		NA JEU GARNITURES MERCEDES 304X135 PAGID 324 CO TH. 12,3	17409	VI	300,00
1740920AF/710		NA GARNITURES FREIN MERCEDES 304x135	17409	VI	138,00

REF GIL	Poids	DESIGNATION	OBS	REM	PRIX HT
17556007000		NA JEU GARNITURES FORD 307,9X101.6 Q. 7000 CO + RIVETS	17556	VI	366,00
17582001549		NA JEU GARNITURES RT 356X100 Q 1549 CO	17582	VI	330,00
17582101549		NA JEU GARNITURES RT 356X100 Q 1549 +1MM	17582	VI	360,00
17592001541		NA GARNITURES FREIN SAE 305X125 CO QUAL 1541	17592	VI	360,00
1761200928		NA JEU GARNITURES 305X125 CO	17612	VI	420,00
1763500929		NA JEU GARNITURES OM 325X120 QUAL 929 CO	17635	VI	350,00
17682101561		NA JEU GARNITURES MERCEDES 410X123 QUAL 1561	17682	VI	280,00
1768800934		NA JEU GARNITURES IVECO 325X140 CO	17688	VI	440,00
1773900934		NA JEU GARNITURES MERCEDES 410X100 CO Q934	17739	VI	380,00
1774200934		NA JEU GARNITURES 410X140 KASSBORER	17742	VI	320,00
1774400929		NA JEU GARNITURES RT 325X100 CO Q929	17744	VI	320,00
1776010929		NA JEU GARNITURES SAE 406X100 +1MM	17760	VI	320,00
1776100934		NA JEU GARNITURES SAE 406X125 CO Q934	17761	VI	340,00
1776110934		NA JEU GARNITURES SAE 406X125 +1MM Q934	17761	VI	400,00
17795/79600AF/700	6,114	GARNITURES FREIN MERCEDES 410X143	17795, 17796	VI	160,00
1780400412	4,072	GARNITURES FREIN RT 394X127	17804	VI	240,00
1780410412		NA GARNITURES FREIN RT 394X127 +1MM	17804	VI	270,00
1780420412		NA JEU GARNITURES RT 394X127 +1MM	17804	VI	300,00
17805001549		NA JEU GARNITURES RT 356X100 CO QUAL 1549	17805	VI	340,00
1782700764		NA JEU GARNITURES RENAULT TRUCKS 325X120 Q. 764 CO	17827, 17828	VI	120,00
1782700929		NA JEU GARNITURES RENAULT TRUCKS 325X120 QUAL 929 CO	17827, 17828	VI	270,00
1782710929		NA JEU GARNITURES RENAULT TRUCKS 325X120 QUAL 929 +1MM	17827, 17828	VI	300,00
1782900929		NA JEU GARNITURES RT 310X100 Q929 CO	17829	VI	390,00
1782910929		NA JEU GARNITURES RT 310X100 Q929 +1mm	17829	VI	434,00
1783100764		NA JEU GARNITURES RT 310X125 CO Q 764	17831, 17832	VI	140,00
1783100928		NA JEU GARNITURES RT 310X125 CO Q 928	17831, 17832	VI	390,00
1783110928		NA JEU GARNITURES RT 310X125 +1MM Q 928	17831, 17832	VI	434,00
1788000928		NA JEU GARNITURES IVECO 325X140 CO	17880	VI	430,00
1788010928		NA JEU GARNITURES IVECO 325X140 CO	17880	VI	470,00
17897001541		NA JEU GARNITURES SAE 305X125 Q 1541 CO	17897	VI	380,00
17897101541		NA JEU GARNITURES SAE 305X125 Q 1541 +1MM	17897	VI	420,00
17900/90100412		NA GARNITURES FREIN	17900, 17901	VI	280,00
17915001561		NA JEU GARNITURES MERCEDES 410X120	17915	VI	430,00
1792400929		NA JEU GARNITURES IVECO 325X100 Q.929 CO	17924, 17925	VI	380,00
179270829		NA JEU GARNITURES MERCEDES 304X105 JURID 829 CO	17927	VI	180,00
1792810T010		NA JEU GARNITURES MERCEDES 304X120 T010 +1MM	17928	VI	100,00
17929006510		NA JEU GARNITURES MERCEDES 304X135 CO	17929	VI	360,00
17932007000		NA JEU GARNITURES FORD 330.2X127 CO +RIVETS	17932	VI	280,00
1794500501		NA JEU GARNITURES NISSAN 310X100 2+2 14/16 TROUS CO Q501	17945	VI	420,00
1794600501		NA JEU GARNITURES NISSAN 310X100 4 COURTES 14 TROUS CO Q929	17946	VI	420,00
1794600929		NA JEU GARNITURES NISSAN 310X100 4 COURTES 14 TROUS CO Q929	17946	VI	458,00
17991007100		NA JEU GARNITURES SCANIA 412X127 D7100 CO	17991	VI	120,00
1799180		NA KIT MACHOIRES GARNIES SCANIA 412,8X127 T088 CO	17991	VI	630,00
1799200AF/710	5,195	GARNITURES FREIN VOLVO 125 Z (410)	17992	VI	140,00
1799280		NA KIT MACHOIRES GARNIES VOLVO 410X125 T088 CO	17992	VI	516,00
1801900929		NA JEU GARNITURES SISU 410X180 Q.929 CO	18019	VI	538,00
18024001549		NA JEU GARNITURES THOMAS 410X200 CO 16 TROUS	18024	VI	700,00
19010/1100AF/710	7,370	GARNITURES FREIN DAF 150 (420) AM	19010, 19011	VI	150,00
19030/03300AF/700	10,040	GARNITURES FREIN ROR 419X178 Q+	19030, 19033	VI	128,00
1903070	36,701	KIT MACHOIRES GARNIES ROR 419X178 Q+ CO	19030, 19033	VI	324,00
1903200AF/700	8,360	GARNITURES FREIN BPW 410X180	19032	VI	104,00
1903270	33,451	KIT MACHOIRES GARNIES BPW 420X180 CO	19032	VI	322,00
1903271	35,000	KIT MACHOIRES GARNIES BPW ECO 420X180 CO	19032	VI	330,00
1903272	39,740	KIT MACHOIRES BPW ECO 420X180 ECO95 V2 CO	19032	VI	378,00
1903274	39,740	KIT MACHOIRES GARNIES SAF 420X180 CO	19032	VI	330,00
1903275	39,740	KIT MACHOIRES GARNIES SAF 420X180 +1MM	19032	VI	338,00
19036/03700AF/720	7,515	GARNITURES FREIN ROR 419X178	19036, 19037	VI	104,00
1903770	39,740	KIT MACHOIRES GARNIES ROR Q 479X178 T099 CO	19037	VI	310,00
1903771	36,101	KIT MACHOIRES GARNIES ROR Q 479X178 T099 +1MM	19037	VI	340,00
19041001549		NA JEU GARNITURES GRUE 500X180 14 TROUS CO BERAL 1549	19041	VI	516,00
19041002200		NA JEU GARNITURES GRUE 500X180 14 TROUS CO + RIVETS	19041	VI	516,00
19042001549		NA JEU GARNITURES GRUE 500X160 10 TROUS CO BERAL 1549	19042	VI	560,00

REF GIL	Poids	DESIGNATION	OBS	REM	PRIX HT
1904900929	NA	JEU GARNITURES RT 414X150 CO 929	19049, 19199	VI	380,00
1904910929	NA	JEU GARNITURES RT 414X150 +1mm 929	19049, 19199	VI	420,00
19052/05500AF/710	8,177	GARNITURES FREIN DAF 420X175	19052, 19055	VI	210,00
19052007100	NA	JEU GARNITURES DAF 420X175 D7100 CO	19052	VI	180,00
1905210929	NA	JEU GARNITURES DAF 420X175 QUAL 929 CO	19052	VI	434,00
1905280	NA	KIT MACHOIRES GARNIES 420X175 T088 CO + ACC	19052, 19055	VI	800,00
19063/6400AF/710	9,890	GARNITURES FREIN DAF 200 (420) NM	19063, 19064	VI	184,00
1906300764	9,800	JEU GARNITURES DAF 420X200 Q. 764 CO	19063, 19064	VI	220,00
1906380	NA	KIT MACHOIRES GARNIES 420X200 T088 CO + ACC	19063, 19064	VI	822,00
1906800AF/710	9,985	GARNITURES FREIN VOLVO 410X225 Z	19068	VI	156,00
1906810AF/700	10,680	GARNITURES FREIN VOLVO 410X225 Z +1MM	19068	VI	188,00
1906810AF/710	10,680	GARNITURES FREIN VOLVO 410X225 Z +1MM	19068	VI	184,00
1906880	32,000	KIT MACHOIRES GARNIES RT VOLVO 410X225 T088 CO	19068	VI	460,00
19069/7700AF/710	11,185	GARNITURES FREIN DAF 420X240	19069, 19077	VI	320,00
1907100764	8,500	JEU GARNITURES VOLVO 410X200 Z Q. 764 CO	19071	VI	120,00
1907100AF/700	8,300	GARNITURES FREIN VOLVO 410X200 Z CO	19071	VI	138,00
1907100AF/710	8,300	GARNITURES FREIN VOLVO 410X200 Z CO	19071	VI	150,00
1907110AF/700	9,300	GARNITURES FREIN VOLVO 410X200 Z +1MM	19071	VI	150,00
1907110AF/710	9,300	GARNITURES FREIN VOLVO 410X200 Z +1MM	19071	VI	160,00
1907180	32,000	KIT MACHOIRES GARNIES RT VOLVO 410X200 T088 CO	19071	VI	460,00
19078/11220AF/700	6,455	GARNITURES FREIN MERCEDES	19078, 19112 20	VI	138,00
1909000764	7,600	JEU GARNITURES RENAULT TRUCKS VOLVO 410X175 Z Q. 764 CO	19090	VI	120,00
1909000AF/700	7,230	GARNITURES FREIN RENAULT TRUCKS VOLVO 410X175 Z CO	19090	VI	110,00
1909000AF/710	7,230	GARNITURES FREIN RENAULT TRUCKS VOLVO 410X175 Z CO	19090	VI	122,00
1909010AF/700	8,230	GARNITURES FREIN RENAULT TRUCKS VOLVO 410X175 Z +1MM	19090	VI	122,00
1909010AF/710	8,230	GARNITURES FREIN RENAULT TRUCKS VOLVO 410X175 Z +1MM	19090	VI	134,00
1909080	32,000	KIT MACHOIRES GARNIES RT VOLVO 410X175 T088 CO	19090	VI	460,00
19091003653	NA	JEU GARNITURES IVECO PERROT 410X202 FERODO 3653 CO	19091, 19098	VI	250,00
19091007141	NA	JEU GARNITURES IVECO PERROT 410X202 D7141 CO	19091, 19098	VI	250,00
1909100764	NA	JEU GARNITURES IVECO PERROT 410X202 Q. 764 CO	19091	VI	220,00
1909178	34,000	KIT MACHOIRES GARNIES IVECO PERROT 410X202 CO	19091, 19098	VI	892,00
1909180	35,500	KIT MACHOIRES GARNIES IVECO PERROT 410X202 CO +ACC	19091, 19098	VI	1 006,00
1909470	34,221	KIT MACHOIRES BPW GIGANT 420X200 CO	19094	VI	328,00
1909471	39,740	KIT MACHOIRES GARNIES BPW ECO95 V1 420X200 CO	19094	VI	328,00
1909472	39,740	KIT MACHOIRES BPW ECO 420X200 ECO95 V2 CO	19094	VI	410,00
1909474	39,740	KIT MACHOIRES SAF 420X200 CO	19094	VI	328,00
1909475	39,740	KIT MACHOIRES SAF 420X200 +1MM	19094	VI	338,00
1909978	29,800	KIT MACHOIRES GARNIES IVECO PERROT 410X182 D7141 CO	19099, 19100	VI	892,00
1909980	31,500	KIT MACHOIRES GARNIES IVECO PERROT 410X182 D7141 CO+ACC	19099, 19100	VI	1 006,00
1910978	NA	KIT MACHOIRES GARNIES IVECO 410X180 ROCKWELL DUPLEX CO	19109, 19110	VI	892,00
1910978NV	NA	KIT MACHOIRES GARNIES IVECO 410X180 ROCKWELL DUPLEX CO NOU	19109, 19110	VI	892,00
1910980	NA	KIT MACHOIRES GARNIES IVECO 410X180 ROCKWELL DUPLEX CO+ACC	19109, 19110	VI	1 006,00
1910980NV	NA	KIT MACHOIRES GARNIES IVECO 410X180 ROCKWELL DUPLEX CO+ACC	19109, 19110	VI	1 006,00
19113001549	NA	JEU GARNITURES GRUE 410X180 10 TROUS CO BERAL 1549	19113	VI	548,00
1911400934	NA	JEU GARNITURES VANHOOL 410X220 MACH.ACIER CO QUAL 934	19114	VI	470,00
1911410934	NA	JEU GARNITURES VANHOOL 410X220 +1 QUAL 934	19114	VI	500,00
1911600764	11,000	JEU GARNITURES IVECO 410X200 ROCKWELL 2 Q. 764 CO	19116, 19119	VI	120,00
1911678	NA	KIT MACHOIRES GARNIES IVECO 410X200 ROCKWELL DUPLEX CO	19116, 19119	VI	892,00
1911678NV	NA	KIT MACHOIRES GARNIES IVECO 410X200 ROCKWELL DUPLEX CO NOU	19116, 19119	VI	892,00
1911680	NA	KIT MACHOIRES GARNIES IVECO 410X200 ROCKWELL DUPLEX CO+ACC	19116, 19119	VI	1 006,00
1911680NV	NA	KIT MACHOIRES GARNIES IVECO 410X200 ROCKWELL DUPLEX CO+ACC	19116, 19119	VI	1 006,00
1915000934	NA	JEU GARNITURES DAF 419X152,4 Q934 CO	19150, 19151	VI	420,00
19166/16700AF/665	11,120	GARNITURES FREIN KASSBOHRER 400X200	19166, 19167	VI	206,00
19168/16900AF/710	NA	GARNITURES FREIN KASSBOHRER 400X150	19168, 19169	VI	206,00
1917780	NA	KIT MACHOIRES GARNIES MAN 360X163 D7141 CO	19177	VI	1 120,00
1918700764	11,800	JEU GARNITURES RVI 414X220 Q. 764 CO	19187	VI	150,00
1918700AF/710	11,297	GARNITURES FREIN RVI 220 (414)	19187	VI	168,00
1918710AF/700	12,290	GARNITURES FREIN RVI 220 (414) +1MM	19187	VI	168,00
1918710AF/710	12,290	GARNITURES FREIN RVI 220 (414) +1MM	19187	VI	184,00
1918720AF/700	12,760	GARNITURES FREIN RVI 220 (414) +2MM	19187	VI	206,00
1918778	NA	KIT MACHOIRES GARNIES RVI 414X220 T088 CO	19187	VI	840,00
1918778K	NA	KIT MACHOIRES GARNIES RVI KERAX 414X220 T088 CO	19187	VI	840,00

REF GIL	Poids	DESIGNATION	OBS	REM	PRIX HT
1918778KBOM	NA	KIT MACHOIRES GARNIES RT KERAX 414X220 CO D7113	19187	VI	900,00
1918780	NA	KIT MACHOIRES GARNIES RVI 414X220 T088 CO+ACC	19187	VI	880,00
1918780BOM	NA	KIT MACHOIRES GARNIES 414X220 CO + ACC D7113	19187	VI	980,00
1918780K	NA	KIT MACHOIRES GARNIES RVI KERAX 414X220 T088 CO+ACC	19187	VI	900,00
1918780KBOM	NA	KIT MACHOIRES GARNIES RT KERAX 414X220 CO + ACC D7113	19187	VI	980,00
1919100AF/700	9,160	GARNITURES FREIN BPW 420X180 NM	19191	VI	150,00
1919200AF/700	9,160	GARNITURES FREIN BPW 420X200 NM RPP19094	19192	VI	160,00
1922500929	NA	JEU GARNITURES IVECO 360X170 CO Q929	19225	VI	320,00
1925100934	NA	JEU GARNITURES MOL 420X200 Q934 CO	19251	VI	390,00
1925500501	6,000	JEU GARNITURES RENAULT TRUCKS 360X170 CO	19255, 19259	VI	150,00
1925500764	8,000	JEU GARNITURES RENAULT TRUCKS 360X170 CO Q. 764	19255, 19259	VI	150,00
1925510928	6,600	JEU GARNITURES 360X170 +1MM QUAL ABEX 928	19255, 19259	VI	274,00
1925580	NA	KIT MACHOIRES GARNIES RT 360x170 BENDIX CO	19255, 19259	VI	1 096,00
1925600412	NA	JEU GARNITURES DAF 419X178 Q412 CO	19256, 19260	VI	440,00
19257001549	NA	JEU GARNITURES COLAERT 520X180	19257	VI	778,00
1926900929	NA	JEU GARNITURES VOLVO 360X170 929 CO	19269, 19272	VI	390,00
1928370	NA	KIT MACHOIRES GARNIES SAF 420X180 T099 CO	19283	VI	436,00
19306007000	NA	GARNITURES FREIN DAF 360X170 CO	19306	VI	260,00
1935900929	NA	JEU GARNITURES REMORQUE 414X151 8 TROUS Q929 CO	19359	VI	520,00
1936700934	NA	JEU GARNITURES 414X210 CO Q934	19367	VI	490,00
1936970	34,201	KIT MACHOIRES GARNIES ROR 419X219 T099 CO	19369, 19370	VI	330,00
1936971	34,751	KIT MACHOIRES GARNIES ROR 419X219 T099 +1MM	19369, 19370	VI	340,00
1938400764	8,000	JEU GARNITURES IVECO 381X178 Q. 764 CO	19384	VI	160,00
1938478D	23,000	KIT MACHOIRES GARNIES 381X178 ROCKWELL SIMPLEX CO	19384, 19385	VI	572,00
1938480D	25,000	KIT MACHOIRES GARNIES 381X178 ROCKWELL SIMPLEX CO+ACC	19384, 19385	VI	654,00
19396001541	NA	JEU GARNITURES BPW 300X150 CO	19396	VI	380,00
19401001561	NA	JEU GARNITURES SAE 305X150 CO	19401	VI	340,00
19401101561	NA	JEU GARNITURES SAE 305X150 +1MM	19401	VI	370,00
1940200928	NA	JEU GARNITURES COLAERT 305X150 CO	19402	VI	360,00
1940220412	NA	JEU GARNITURES COLAERT 310x150 12 TROUS +2MM	19402	VI	434,00
19405001541	NA	JEU GARNITURES SAE 305X200 CO	19405	VI	400,00
19405101541	NA	JEU GARNITURES SAE 305X200 +1MM	19405	VI	440,00
1940600929	NA	JEU GARNITURES COLAERT 414X200 CO	19406	VI	400,00
1946110934	NA	JEU GARNITURES MOL YORK 394X210 Q.934 +1MM	19461	VI	572,00
19477/47800AF/700	10,610	GARNITURES FREIN SAF 420X200	19477, 19478	VI	150,00
19477007340	NA	JEU GARNITURES SAF 420X200 D7340 CO	19477, 19478	VI	150,00
1947770	NA	KIT MACHOIRES GARNIES SAF 420X200 T099 CO	19477	VI	436,00
19479/48000AF/720	NA	GARNITURES FREIN SAF 367x180	19479, 19480	VI	196,00
1949200929	NA	JEU GARNITURES VOLVO 381X180 Q.929 CO	19492	VI	430,00
1949500AF/700	6,780	GARNITURES FREIN MERCEDES 183 (410)	19495	VI	108,00
1949500AF/710	6,870	GARNITURES FREIN MERCEDES 183 (410)	19495	VI	116,00
1949510AF/700	7,360	GARNITURES FREIN MERCEDES 183 (410) +1MM	19495	VI	116,00
1949578	NA	KIT MACHOIRES GARNIES MERCEDES MAN 410X183 T088 CO	19495	VI	670,00
1949579	NA	KIT MACHOIRES GARNIES MERCEDES MAN 410X183 T088 +1MM	19495	VI	690,00
1949600764	8,911	JEU GARNITURES MERCEDES MAN 410X223 Q.764 CO	19496	VI	120,00
1949678	NA	KIT MACHOIRES GARNIES MERCEDES MAN 410X223 T088 CO	19496	VI	780,00
1950200412	NA	GARNITURES FREIN RT 381X152 8 TROUS	19502	VI	800,00
19502007000	NA	GARNITURES FREIN RT 381X152 8 TROUS	19502	VI	672,00
19503007121	NA	JEU GARNITURES IVECO DAF 360X170 D7121 CO	19503	VI	170,00
1950300764	NA	JEU GARNITURES IVECO DAF 360X170 Q. 764 CO	19503	VI	160,00
1950300929	NA	JEU GARNITURES IVECO DAF 360X170 Q.929 CO	19503	VI	298,00
1950378	19,600	KIT MACHOIRES GARNIES IVECO PERROT 360X170 D7121 CO	19503	VI	560,00
1950378M	19,600	KIT MACHOIRES GARNIES IVECO STOPMASTER 360X170 D7121 CO	19503	VI	560,00
1950380	20,460	KIT MACHOIRES GARNIES IVECO PERROT 360X170 D7121 CO+ACC	19503	VI	662,00
1950380M	20,460	KIT MACHOIRES GARNIES IVECO STOPMASTER 360X170 D7121 CO+ACC	19503	VI	662,00
19515007340	NA	JEU GARNITURES SAF KASSBOHRER 300X200 D7340 CO	19515, 19516	VI	140,00
1951500764	NA	JEU GARNITURES SAF KASSBOHRER 300X200 Q. 764 CO	19515, 19516	VI	140,00
1951570	27,401	KIT MACHOIRES SAF 300X200 CO	19515, 19516	VI	458,00
19517/51800AF/720	3,495	GARNITURES FREIN SAF, TRAILOR 300X150	19517, 19518	VI	206,00
19542003000	NA	JEU GARNITURES DAF VOLVO 381X200 Q3000 CO + RIVETS	19542	VI	280,00
1954300929	NA	JEU GARNITURES VOLVO 360X169.5 CO Q929	19543	VI	450,00
1954400929	NA	JEU GARNITURES TRAILOR 356X150 CO Q929	19544	VI	350,00

REF GIL	Poids	DESIGNATION	OBS	REM	PRIX HT
1954800929	NA	JEU GARNITURES FREIN TITAN 414X175	19548	VI	400,00
1955770	36,760	KIT MACHOIRES GARNIES SMB 419X203 T099 CO	19557, 19606	VI	198,00
1955770+	NA	KIT MACHOIRES GARNIES SMB 419X203 T099 CO +POINTS FIXES	19557	VI	264,00
1955771	36,991	KIT MACHOIRES GARNIES SMB 419X203 T099 +1MM	19557, 19606	VI	274,00
1955800934	NA	JEU GARNITURES PERROT 410X180 CO	19558	VI	520,00
1956000929	NA	JEU GARNITURES VOLVO 412,7X152 CO	19560, 19561	VI	240,00
1956200929	8,591	JEU GARNITURES VOLVO 393,5X203 CO	19562, 19563	VI	460,00
19573001541	NA	GARNITURES FREIN BPW 300X150 CO	19573	VI	310,00
1957300AF/720	4,500	GARNITURES FREIN BPW 300X150 CO	19573	VI	218,00
1957471	27,401	KIT MACHOIRES GARNIES GIGANT 200	19574	VI	350,00
1957475	NA	KIT MACHOIRES GARNIES BPW ECO 95 300X200 T099 CO	19574	VI	480,00
19579/70600AF/710	6,675	GARNITURES FREIN MERCEDES 163 (410)	19706, 19579	VI	206,00
1959100AF/720	9,495	GARNITURES FREIN BPW 410X220	19591	VI	280,00
1960218000015176	NA	JEU GARNITURES BPW 500X200 BERL 1517 CO	19602	VI	1 100,00
19604/60500AF/700	5,845	GARNITURES FREIN ROR 311X190	19604, 19605	VI	128,00
1960400764	NA	JEU GARNITURES ROR 311X190,5 Q. 764 CO	19604, 19605	VI	110,00
1960470	24,301	KIT MACHOIRES GARNIES ROR 311X190 CO	19604, 19605	VI	346,00
1960870	26,101	KIT MACHOIRES GARNIES SMB 311X203 CO	19608	VI	388,00
1961370	34,201	KIT MACHOIRES GARNIES SMB 419X178 T099 CO	19613	VI	198,00
1961370+	NA	KIT MACHOIRES GARNIES SMB 419X178 T099 CO+POINTS FIXES	19613	VI	264,00
1961371	33,411	KIT MACHOIRES GARNIES SMB 419X178 T099 +1MM	19613	VI	258,00
1962000412	NA	JEU GARNITURES RT 325X150 CO	19620, 19621	VI	280,00
1962010412	NA	JEU GARNITURES RT 325X150 +1MM	19620, 19621	VI	300,00
1962200412	NA	JEU GARNITURES RT 394X152 CO	19622	VI	280,00
1967200929	NA	JEU GARNITURES FRUEHAUF 419X150 CO	19672	VI	360,00
1967210929	NA	JEU GARNITURES FRUEHAUF 419X150 +1MM	19672	VI	390,00
1968000412	NA	JEU GARNITURES RT 414X150 4X26 TROUS CO	19680	VI	400,00
19687001549	NA	JEU GARNITURES GRUE 500X160 8 TROUS CO BERL 1549	19687	VI	580,00
19687002200	NA	JEU GARNITURES GRUE 500X160 8 TROUS CO + RIVETS	19687	VI	580,00
19690001549	NA	JEU GARNITURES GRUE 500X180 8 TROUS CO BERL 1549	19690	VI	580,00
19690002200	NA	JEU GARNITURES GRUE 500X180 8 TROUS CO + RIVETS	19690	VI	580,00
19696001549	NA	GARNITURE DE FREIN 419X152 Q+	19696	VI	280,00
19696007000	NA	JEU GARNITURES ROCKWELL Q+ 419X152 CO + RIVETS	19696	VI	300,00
1970880	NA	KIT MACHOIRES GARNIES MAN 360X182.5 D7121 CO	19708	VI	1 120,00
19709003658	NA	JEU GARNITURES RT 325X150 FER3658 CO	19709	VI	344,00
19709007000	NA	JEU GARNITURES RT 325X150 Q7000 CO	19709	VI	280,00
1970980	NA	KIT MACHOIRES GARNIES RT 325X150 CO + ACC	19709	VI	1 028,00
19714003656	NA	JEU GARNITURES IVECO 410X180 ROCKWELL 2 FERODO 3656 CO	19714, 19556, 19715	VI	220,00
1971400764	NA	JEU GARNITURES IVECO 410X180 ROCKWELL 2 Q. 764 CO	19714, 19556, 19715	VI	140,00
1971478	NA	KIT MACHOIRES GARNIES IVECO 410X180 ROCKWELL SIMPLEX CO	19714, 19556, 19715	VI	892,00
1971480	NA	KIT MACHOIRES GARNIES IVECO 410X180 ROCKWELL SIMPLEX CO+ACC	19714, 19556, 19715	VI	1 006,00
1971480+	NA	KIT MACHOIRES GARNIES 410X180 ROCKWELL SIMPLEX CO+ACC+point	19714, 19556, 19715	VI	1 096,00
19716003656	NA	JEU GARNITURES IVECO 410X180 ROCKWELL 2 FERODO 3656 CO	19716, 19553, 19717	VI	180,00
1971600764	NA	JEU GARNITURES IVECO 410X200 ROCKWELL 2 Q. 764 CO	19716, 19553, 19717	VI	160,00
1971600AF/700	NA	JEU GARNITURES IVECO 410X200 ROCKWELL 2 AF700 CO JUSQU'À EPL	19716, 19553, 19717	VI	180,00
1971678	NA	KIT MACHOIRES GARNIES IVECO 410X200 ROCKWELL SIMPLEX CO	19716, 19553, 19717	VI	892,00
1971680	NA	KIT MACHOIRES GARNIES IVECO 410X200 ROCKWELL SIMPLEX CO+ACC	19716, 19553, 19717	VI	1 006,00
1971680+	NA	KIT MACHOIRES GARNIES 410X200 ROCKWELL SIMPLEX CO +ACC+point	19716, 19553, 19717	VI	1 096,00
19723001549	NA	JEU GARNITURES GRUE 410X180 8 TROUS CO BERL 1549	19723	VI	526,00
19730007000	NA	JEU GARNITURES 500X200 CO NON PERCEE	19730	VI	640,00
19742007000	NA	JEU GARNITURES RT 381X152 12 TROUS CO	19742	VI	686,00
1974200929	NA	JEU GARNITURES RT 381X152 12 TROUS CO	19742	VI	686,00
1974210929	NA	JEU GARNITURES RT 381X152 12 TROUS + 1MM	19742	VI	754,00
19758007141	NA	JEU GARNITURES VOLVO 360X170 D7141 CO	19758, 19759	VI	200,00
1975800764	NA	JEU GARNITURES VOLVO 360X170 Q. 764 CO	19758, 19759	VI	200,00
1975800929	NA	JEU GARNITURES VOLVO 360X170 Q.929 CO	19758, 19759	VI	356,00
1975880	NA	KIT MACHOIRES GARNIES VOLVO 360X170 D7141 CO	19758, 19759	VI	1 120,00
1976000412	NA	JEU GARNITURES SAE DUPILLIER 305X150 CO	19760	VI	370,00
19760007000	6,000	JEU GARNITURES SAE DUPILLIER 305X150 CO	19760	VI	273,00
197601041	NA	JEU GARNITURES SAE DUPILLIER 305X150 +1MM	19760	VI	332,00
1976200764	6,000	JEU GARNITURES SAE DUPILLIER 305X200 Q.764 CO	19762	VI	150,00
19762201561	7,200	JEU GARNITURES SAE DUPILLIER 305X200 Q.1561 +2MM	19762	VI	420,00

REF GIL	Poids	DESIGNATION	OBS	REM	PRIX HT
1976270	27,200	KIT MACHOIRES GARNIES SAE DUPILLIER 305X200 CO	19762	VI	340,00
19783007000	NA	JEU GARNITURES ROR 311X177 CO + RIVETS	19783, 19784	VI	260,00
1982100929	NA	JEU GARNITURES IVECO 325X160 CO 929	19821	VI	440,00
19847/84800AF/700	9,000	GARNITURES FREIN EVOBUS 410X220	19847, 19848	VI	230,00
19847/84800AF/710	9,000	GARNITURES FREIN EVOBUS 410X220	19847, 19848	VI	252,00
19849/85000AF/710	6,582	GARNITURES FREIN EVOBUS 410X160	19849, 19850	VI	206,00
1985800928	NA	JEU GARNITURES LECINENA 315X200 CO	19858	VI	344,00
1985870	NA	KIT MACHOIRES GARNIES LECINENA 315X200 CO	19858	VI	800,00
1987970	NA	KIT MACHOIRES GARNIES LECINENA 410X200 CO	19879	VI	800,00
19892/89300AF/700	7,635	GARNITURES FREIN SAF 355X200	19892, 19893	VI	218,00
19900/90100AF/710	6,380	GARNITURES FREIN DAF 420X150	19900, 19901	VI	138,00
19902/90300AF/700	7,750	GARNITURES FREIN BPW 360X200	19902, 19903	VI	150,00
19902007340	NA	JEU GARNITURES BPW 360X200 D7340 CO	19902, 19903	VI	180,00
1990200764	8,400	JEU GARNITURES BPW 360X200 Q. 764 CO	19902, 19903	VI	180,00
1990270	NA	KIT MACHOIRES GARNIES BPW ECO 95 360X200 CO	19902, 19903	VI	354,00
19908007100	NA	JEU GARNITURES ROR 350X200 D7100 CO	19908, 19909	VI	160,00
1990800764	NA	JEU GARNITURES ROR 350X200 Q. 764 CO	19908, 19909	VI	160,00
1990870	NA	KIT MACHOIRES GARNIES ROR 350X200 CO	19908, 19909	VI	480,00
19914/91500AF/710	10,120	GARNITURES FREIN DAF 420X240	19914, 19915	VI	332,00
1992300412	NA	JEU GARNITURES DAF 360X170	19923	VI	270,00
1992800929	NA	JEU GARNITURES NISSAN 360X170 CO Q929	19928	VI	430,00
1993100764	6,200	JEU GARNITURES SCANIA 412,8X178 Q. 764 CO	19931	VI	150,00
1993100AF/710	5,125	GARNITURES FREIN SCANIA 178 (412,8)	19931	VI	150,00
1993180	NA	KIT MACHOIRES GARNIES SCANIA 412,8X178 T088 CO	19931	VI	754,00
1993200764	6,800	JEU GARNITURES SCANIA 412,8X203 Q. 764 CO	19932	VI	150,00
1993280	NA	KIT MACHOIRES GARNIES SCANIA 412,8X203 T088 CO + ACC	19932	VI	790,00
1993300764	NA	JEU GARNITURES SCANIA 412,8X254 Q.764 CO	19933	VI	170,00
1993300AF/710	7,930	GARNITURES FREIN SCANIA 254 (412,8)	19933	VI	172,00
1993380	NA	KIT MACHOIRES GARNIES SCANIA 412,8X254 T088 CO + ACC	19933	VI	834,00
1993400764	7,500	JEU GARNITURES RENAULT 414X150 Q. 764 CO	19934	VI	130,00
1993400AF/710	NA	JEU GARNITURES RENAULT 414X150 AF710 CO	19934	VI	102,00
1993410AF/700	7,465	GARNITURES FREIN RVI 150 (414) NM +1MM	19934	VI	128,00
1993410AF/710	NA	JEU GARNITURES RENAULT 414X150 AF710 +1MM	19934	VI	138,00
1993478	NA	KIT MACHOIRES GARNIES RT PREMIUM 414X150 T088 CO	19934	VI	680,00
1993478K	NA	KIT MACHOIRES GARNIES RT KERAX 414X150 T088 CO	19934	VI	700,00
1993480	NA	KIT MACHOIRES GARNIES RT PREMIUM 414X150 T088 CO + ACC	19934	VI	780,00
1993480K	NA	KIT MACHOIRES GARNIES RT KERAX 414X150 T088 CO + ACC	19934	VI	800,00
1993500764	8,400	JEU GARNITURES RENAULT 414X175 T088 CO	19935	VI	130,00
1993500AF/710	8,165	GARNITURES FREIN RVI 175 (414) NM	19935	VI	138,00
1993510AF/710	NA	JEU GARNITURES RENAULT 414X175 +1MM	19935	VI	150,00
1993520AF/710	NA	JEU GARNITURES RENAULT 414X175 AF710 +2MM	19935	VI	156,00
1993578	NA	KIT MACHOIRES GARNIES RT PREMIUM 414X175 T088 CO	19935	VI	700,00
1993578K	NA	KIT MACHOIRES GARNIES RT KERAX 414X175 T088 CO	19935	VI	710,00
1993580	NA	KIT MACHOIRES GARNIES RT PREMIUM 414X175 T088 CO + ACC	19935	VI	790,00
1993580BOM	NA	KIT MACHOIRES GARNIES RT PREMIUM 414X175 D7113 CO + ACC	19935	VI	900,00
1993580K	NA	KIT MACHOIRES GARNIES RT KERAX 414X175 T088 CO + ACC	19935	VI	820,00
1993580KBOM	NA	KIT MACHOIRES GARNIES RT KERAX 414X175 D7113 CO + ACC	19935	VI	900,00
1994180	NA	KIT MACHOIRES GARNIES VOLVO 410X150 T088 CO	19941	VI	560,00
1995200AF/700	6,235	GARNITURES FREIN BPW 360X160	19952, 19953	VI	206,00
19975007000	NA	JEU GARNITURES VOLVO 393.7X230 CO +RIVETS	19975	VI	504,00
1999600412	NA	GARNITURES FREIN COLAERT 305X200 CO	19996	VI	450,00
19996007000	NA	GARNITURES FREIN COLAERT 305X200 CO	19996	VI	378,00
1999620412	NA	GARNITURES FREIN COLAERT 305X200 +2MM	19996	VI	526,00
2279100817	2,300	PLAQUETTES FREIN MERCEDES SPRINTER (B907) BREMBO	22791	VI	50,00
2392190+	NA	KIT PLAQUETTES FREIN NISSAN CABSTAR RT MAXITY	23921	VI	196,00
2511200821	1,591	PLAQUETTES FREIN NISSAN OPEL RENAULT MASTER BREMBO PFC 1.4	25112	VI	50,00
2511290+	NA	PLAQUETTES FREIN NISSAN OPEL RENAULT MASTER	25112	VI	196,00
2514700821	2,301	PLAQUETTES FREIN NISSAN OPEL RENAULT MASTER BREMBO PF 2.4E	25147	VI	50,00
2514790+	NA	PLAQUETTES FREIN NISSAN OPEL RENAULT MASTER	25147	VI	196,00
2517200821	2,151	PLAQUETTES FREIN NISSAN OPEL RENAULT MASTER BREMBO PFC 1.6	25172	VI	50,00
2517290+	NA	PLAQUETTES FREIN NISSAN OPEL RENAULT MASTER	25172	VI	196,00
29013FLE986	3,980	PLAQUETTES FREIN RT SEE PAM	29013	VI	138,00

REF GIL	Poids	DESIGNATION	OBS	REM	PRIX HT
29030KFLE930	11,410	PLAQUETTES FREIN D3	29030	VI	184,00
2906700604	4,385	PLAQUETTES FREIN IVECO RENAULT TRUCKS MERITOR PF 2.68	29067	VI	50,00
2907100991	2,340	PLAQUETTES FREIN RENAULT TRUCKS B90 BENDIX PF 2.52	29071	VI	50,00
29076FLE1749	2,520	PLAQUETTES FREIN MERCEDES SPRINTER VOLKSWAGEN LT	29076	VI	82,00
29090KFLE1931	10,770	PLAQUETTES FREIN RT MERITOR R90 SANS TU USAGE SEVERE	29090	VI	230,00
29093FLE925	11,560	PLAQUETTES FREIN KN SB6 (FONTE) R90	29093, 29095	VI	184,00
29095FLE929	8,960	PLAQUETTES FREIN KN SB6 (ACIER) R90	29093, 29095	VI	172,00
2912100821	2,340	PLAQUETTES FREIN IVECO DAILY I II RENAULT MASCOTT th. 17mm	29121	VI	50,00
2912130821	2,440	PLAQUETTES FREIN IVECO DAILY I II BREMBO PF 2.th. 20mm	29121	VI	50,00
2912190	NA	KIT PLAQUETTES FREIN IVECO DAILY I II RT MASCOTT T3035 TH 17	29121	VI	132,00
2912190+	NA	KIT PLAQUETTES FREIN IVECO DAILY I II RT MASCOTT TH 17 AVANT	29121	VI	196,00
2912191+	NA	KIT PLAQUETTES FREIN IVECO DAILY I II RT MASCOTT TH 17 ARRIERE	29121	VI	196,00
2912192	NA	KIT PLAQUETTES FREIN IVECO DAILY I II TH 20,3 TU	29121	VI	132,00
2912192+	NA	KIT PLAQUETTES FREIN IVECO DAILY I II TH 20,3 +KC	29121	VI	196,00
2912193+	NA	KIT PLAQUETTES FREIN NISSAN CABSTAR RT MAXITY BREMBO +KC	29121	VI	196,00
2912200604	4,054	PLAQUETTES FREIN IVECO DAILY 60-65 EUOCARGO BREMBO PF 2.60	29122	VI	50,00
2912290	NA	KIT PLAQUETTES FREIN IVECO EUOCARGO BREMBO PF 2.60	29122	VI	160,00
2912290+	NA	KIT PLAQUETTES FREIN IVECO EUOCARGO BREMBO PF 2.60 +KC	29122	VI	230,00
29122FLE930	4,300	PLAQUETTES FREIN IVECO	29122	VI	92,00
29123FLE987	1,800	PLAQUETTES FREIN IVECO	29123	VI	68,00
29126KFLE1749	8,070	PLAQUETTES FREIN PAN 19-1 DAF SAF	29126, 29159	VI	196,00
29142KFLE986	8,210	PLAQUETTES FREIN DAF RT PAN 19-2	29142, 29141	VI	196,00
29173KFLE1931	9,530	PLAQUETTES FREIN ELSA 225-1 USAGE SEVERE	29173, 29203	VI	172,00
29173KFLE930	9,530	PLAQUETTES FREIN ELSA 225-1	29173, 29203	VI	172,00
2917300604	6,760	PLAQUETTES FREIN RENAULT TRUCKS VOLVO MERITOR ELSA 225-1	29173	VI	130,00
2917400604	9,212	PLAQUETTES FREIN RENAULT TRUCKS VOLVO MERITOR ELSA 225-3	29174	VI	130,00
2918100604	8,000	PLAQUETTES FREIN GIGANT RENAULT TRUCKS VOLVO HALDEX	29181	VI	130,00
2920200604	9,900	PLAQUETTES FREIN KNORR SB/SN7	29087/29108/29202	VI	130,00
2922800604	8,211	PLAQUETTES FREIN BPW TSB4309	29228	VI	130,00
2922900821	2,691	PLAQUETTES FREIN IVECO DAILY III-IV BREMBO PF 2.48	29229	VI	50,00
2922990	NA	KIT PLAQUETTES FREIN IVECO DAILY III TU	29229	VI	132,00
2922990+	NA	KIT PLAQUETTES FREIN IVECO DAILY III +KC	29229	VI	196,00
2922991+	NA	PLAQUETTES FREIN NISSAN CABSTAR RT MAXITY BREMBO +KC	29229	VI	196,00
2923000821	2,661	PLAQUETTES FREIN NISSAN CABSTAR RT MAXITY BREMBO PF 2.48	29229/29230	VI	50,00
2923190	NA	KIT PLAQUETTES FREIN IVECO DAILY BREMBO PF 2.48 TU	29231	VI	150,00
2923190+	NA	KIT PLAQUETTES FREIN IVECO DAILY BREMBO PF 2.48 TU +KC	29231	VI	220,00
2923200821	2,451	PLAQUETTES FREIN IVECO DAILY III BREMBO PFC 1.60	29232	VI	50,00
2923290	NA	KIT PLAQUETTES FREIN IVECO DAILY III TU	29232	VI	132,00
2923290+	NA	KIT PLAQUETTES FREIN IVECO DAILY III +KC	29232	VI	196,00
29256G1020915	NA	PLAQUETTES FREIN IVECO EUOCARGO BREMBO GALFER 3117	29256	VI	160,00
2926900604	8,881	PLAQUETTES FREIN JOST (MERCEDES) SAF KNORR SK7	29269	VI	130,00
2927900604	10,135	PLAQUETTES FREIN MAN LION'S COACH TGS TGX WABCO MAXX22	29279	VI	130,00
29315FLE1749	NA	PLAQUETTES FREIN MERCEDES ACTROSS ETC.. MAXX 22L	29315, 29345	VI	150,00
2933100604	10,500	PLAQUETTES FREIN SCANIA KNORR SN7	29331	VI	130,00
2933200604	8,881	PLAQUETTES FREIN SCANIA MERITOR	29332	VI	130,00
29332FLE1749	NA	PLAQUETTES FREIN SCANIA MERITOR	29332	VI	150,00
29378GDB3644	NA	PLAQUETTES FREIN MITSUBISHI CANTER AR 05-10	29378, 29379,	VI	184,00
29835FL930	NA	PLAQUETTES FREIN MERCEDES	29835	VI	80,00
5933500928	NA	JEU GARNITURES COLAERT 300X160 CO Q.928	59335	VI	458,00
98032100	0,044	TEMOIN USURE IVECO PERROT (FAT)	19091, 19098, 19099, 19100	VI	58,00
A4667	NA	MACHOIRE NUE RT JP 393,7X152	19622	VI	172,00
AB265485	NA	KIT RESSORT 414X150 ET 414X125		VI	82,00
AB286619386201202	NA	KIT RESSORT (1 FREIN)		VI	82,00
AB289952	NA	MACHOIRE GARNIE COMPRIME RT TP3		VI	242,00
AB289953	NA	MACHOIRE GARNIE TENDU RT TP3		VI	242,00
AB299939	0,460	KIT RESSORT RT 355X100		VI	150,00
AB301634	NA	KIT RESSORT RT 305X70		VI	128,00
AB307121	NA	KIT RESSORT RT 305X080		VI	128,00
AB307122	NA	KIT RESSORT SG2		VI	128,00
AB310715716	NA	KIT MACHOIRES NUES 356X100		VI	696,00
AB312482	NA	MACHOIRE NUE RT 325x120		VI	196,00
AB312489	NA	MACHOIRE NUE RT 325x120		VI	196,00

REF GIL	Poids	DESIGNATION	OBS	REM	PRIX HT
AB312498510	9,320	KIT MACHOIRES NUES 325X150 HYDRAULIQUE		VI	790,00
AB312689704	NA	KIT MACHOIRES NUES 310X125 HYDRAULIQUE		VI	690,00
AB312690	NA	MACHOIRE NU 310X125 DROIT (1)		VI	172,00
AB312704	NA	MACHOIRE NU 310X125 DROIT (2)		VI	172,00
AB3137597622526	NA	KIT 4 SEGMENTS GARNIS 325X150 +2 CYLINDRES+RESSORTS		VI	1 416,00
AB316807	NA	KIT RESSORT RT 310X100		VI	150,00
AB316809	NA	KIT RESSORT 325X120		VI	128,00
AB316811	NA	KIT REPOSE SEGMENT 325X150 (ROUE)		VI	92,00
AB316819	NA	KIT RATRAPAGE GAUCHE 325X150		VI	218,00
AB316820	NA	KIT RATRAPAGE DROIT 325X150		VI	218,00
AB323961	NA	SUPPORT GAUCHE		VI	492,00
AB323962	NA	SUPPORT DROIT		VI	492,00
AB327073	NA	ENSEMBLE PLATEAU GAUCHE SG3 AR		VI	732,00
AB327074	3,000	ENSEMBLE PLATEAU DROIT SG3 AR		VI	732,00
AB328529	NA	KIT REPARATION FREIN A MAIN		VI	172,00
AB330148	NA	COLLECTION DE RESSORT 325X150		VI	128,00
AB330149	NA	KIT RESSORT RT 355X100		VI	150,00
AB330160	NA	ENSEMBLE BIELETTE GAUCHE		VI	184,00
AB330161	NA	ENSEMBLE BIELETTE DROIT		VI	184,00
AB330652653	NA	KIT MACHOIRES GARNIES RT TRM 2000 ESSIEU AV 356X060		VI	1 560,00
AB330691692	NA	KIT MACHOIRES GARNIES AR TRM2000		VI	1 598,00
AB3308160	NA	ENSEMBLE BIELETTE GAUCHE		VI	184,00
AB3308161	NA	ENSEMBLE BIELETTE DROITE		VI	184,00
AB331457462NA	NA	KIT DE 4 MACHOIRES GARNIES 355X100		VI	1 062,00
AB33145762NA	NA	KIT MACHOIRES GARNIES 355X100		VI	1 062,00
AB331464	2,500	MACHOIRE NUE RT 355X100		VI	196,00
AB331468	2,500	MACHOIRE NUE RT 355X100		VI	196,00
AB332054	0,250	KIT RESSORT TRM 2000		VI	146,00
AB332055	0,250	KIT RESSORT TRM 2000		VI	184,00
AB332059	NA	COLLECTION DE RATRAPAGE AUTO POUR ROUE DROITE		VI	116,00
AB332124	NA	COLLECTION DE RESSORT 355X100		VI	124,00
AB335467469-2012	NA	KIT MACH GARNIES GBC 180 406X125		VI	982,00
AB337220	2,500	MACHOIRE NUE RT 360X170	19255, 19259	VI	196,00
AB337276	3,220	ECARTEUR FREIN COIN RT 360X170-310X125-325X150	B357647, 19255,19709, 17352	VI	560,00
AB338259	NA	COLLECTION DE REPARATION		VI	150,00
AB338608	0,600	COLLECTION DE RESSORT 360X170	19255, 19259	VI	128,00
AB350891	8,860	MACHOIRE NUE RT 325X150	19709	VI	172,00
AB350929	2,500	MACHOIRE NUE RT 310X125	17352	VI	172,00
AB93598340	NA	KIT MACHOIRES GARNIES GBC180 406X90		VI	1 644,00
ABR289952	NA	MACHOIRE GARNIE COMPRISE TP3		VI	286,00
ABR289953	NA	MACHOIRE GARNIE TENDU TP3		VI	286,00
AC0001	0,132	KIT D'AXE TRANSVERSAL	19068, 19071, 19090	VI	40,00
AC0002	0,185	KIT DE TIGE MANUELLE	19068, 19071, 19090	VI	58,00
AC0003	0,045	KIT DE VERROUILLAGE DE REGLEUR	19068, 19071, 19090	VI	20,00
AC0004	3,465	KIT DE VERROUILLAGE DE REGLEUR	19068, 19071, 19090	VI	20,00
AC0005	0,851	KIT DE REGLAGE DROIT AUTOMATIQUE	19068, 19071, 19090	VI	110,00
AC0006	0,851	KIT DE REGLAGE GAUCHE AUTOMATIQUE	19068, 19071, 19090	VI	110,00
AC0007	0,068	JAMBE	19068, 19071, 19090	VI	20,00
AC0008	0,050	VIS NOYEE	19068, 19071, 19090	VI	8,00
AC0009	0,107	PLAQUE COUVERCLE	19068, 19071, 19090	VI	16,00
AC0010	0,143	PIGNION GAUCHE	19068, 19071, 19090	VI	70,00
AC0011	0,143	PIGNION DROIT	19068, 19071, 19090	VI	70,00
AC0012	0,060	JOINT	19068, 19071, 19090	VI	4,00
AC0013	0,700	ANNEAU ELASTIQUE (SEGMENT)	19068, 19071, 19090	VI	32,00
AC0014	0,002	CACHE - POUSSIERE	19068, 19071, 19090	VI	22,00
AC0015	0,045	AGRAFE À RESSORT	19068, 19071, 19090	VI	16,00
AC0016	0,080	PION DE BUTEE	19068, 19071, 19090	VI	18,00
AC0017	0,003	CLIP (CLIP)		VI	6,00
AC0018	NA	GALET	19934, 19935, 19187	VI	12,00
AC0019	NA	AXE DE GALET	19934, 19935, 19187	VI	12,00
AC0020	NA	AXE DE MACHOIRE	19934, 19935, 19187	VI	36,00
AC0021	NA	ROTULE 42X62X25	19934, 19935, 19187	VI	24,00

REF GIL	Poids	DESIGNATION	OBS	REM	PRIX HT
AC0022	NA	KIT ACCESSOIRES POUR MAC9912/13		VI	46,00
AC0023	0,174	TÊTE DE REGLAGE	19109, 19110, 19116, 19119,	VI	52,00
AC0024	0,120	MANCHON DE BOULON DE RÉGLAGE	19109, 19110, 19116, 19119,	VI	52,00
AC0025	0,550	PLONGEUR D'ECARTEMENT GAUCHE	19109, 19110, 19116, 19119,	VI	52,00
AC0026	0,550	PLONGEUR D'ECARTEMENT DROIT	19109, 19110, 19116, 19119,	VI	52,00
AC0027	0,240	AJUSTEMENT DU PLONGEUR D'ECARTEMENT	19109,19116, 19553,19555,19714,19	VI	52,00
AC0028	0,150	JOINT DU PLONGEUR D'ECARTEMENT	19109, 19110, 19116, 19119,	VI	12,00
AC0029	0,020	JOINT DE TÊTE DE RÉGLAGE	19109,19116, 19553,19555,19714,19	VI	10,00
AC0030	0,050	VIS GUIDE	19109, 19110, 19116, 19119,	VI	12,00
AC0031	0,030	ENSEMBLE CLIQUET DE GUIDAGE	19109, 19110, 19116, 19119,	VI	18,00
AC0032	0,290	COIN ASSEMBLE	19109,19116, 19553,19555,19714,19	VI	68,00
AC0033	0,070	GRAISSE	19109,19116, 19553,19555,19714,19	VI	10,00
AC0034	0,120	MANCHON DE BOULON DE RÉGLAGE	19553,19555,19714,19716,	VI	52,00
AC0035	0,030	ENSEMBLE CLIQUET DE GUIDAGE	19553,19555,19714,19716,	VI	20,00
AC0036	0,250	KIT PLONGEUR D'ANCRAGE GAUCHE	19553,19555,19714,19716,	VI	68,00
AC0037	0,250	KIT PLONGEUR D'ANCRAGE DROIT	19553,19555,19714,19716,	VI	68,00
AC0038	0,290	ENSEMBLE CLIQUET DE GUIDAGE	19553,19555,19714,19716,	VI	68,00
AC0039	0,025	PION DE MAINTIEN RESSORT SCANIA	19931, 19932, 19933	VI	8,00
AC0040	0,250	KIT REPARATION MACHOIRES ROR 350X200 (1 ROUE)	19908, 19909	VI	68,00
AC0041	NA	AXE POINT FIXE SMB		VI	8,00
AC0042	NA	RONDELLE ø 32.5x44x1.5		VI	6,00
AC0043	NA	CIRCLIP		VI	4,00
AC0044	0,500	KIT REPARATION MACHOIRES BPW 360X200 ECO 95	19902, 19903	VI	88,00
AC0045	NA	KIT REPARATION MACHOIRES BPW 300X200 ECO 95	19574	VI	88,00
AC0046	NA	KIT REPARATION MACHOIRES BPW 420X180/200 ECO 95	19032, 19094, 19191, 19192	VI	100,00
AC0047	1,750	KIT REPARATION MACHOIRES ROR 311X190	19604, 19605	VI	50,00
AC0048	1,900	KIT REPARATION MACHOIRES ROR 419X178 Q+	19030, 19033	VI	50,00
AC0049	NA	CIRCLIPS DIN 471 M25 ACIER	19187, 19934, 19935 ,	VI	4,00
AC0050	NA	KIT REP MACHOIRES LECINENA 316X200	19858	VI	116,00
AC0051	NA	KIT REP MACHOIRES 1957471 300X200	19574	VI	116,00
AC0052	NA	KIT REP MACHOIRES 1976270 305X200	19762	VI	116,00
AC0053	2,000	KIT REP MACHOIRES SAF 420X180 420X200 (1 FREIN)	19283, 19477	VI	50,00
AC0054	0,250	SPHERE DE MACHOIRE SAF DIA. 40 MM	19515, 19516	VI	12,00
AC0055	3,740	KIT REP MACHOIRES 19557 ET 19613	19557, 19613	VI	116,00
ACK002	0,250	KIT CLIP DE FIXATION		VI	50,00
ACK003	0,150	KIT CLIP DE FIXATION MACHOIRES IVECO STOPMASTER	19109,19116,19553,19555,19714,197	VI	22,00
ACK004	0,250	KIT CLIP DE FIXATION		VI	40,00
ACK005	NA	KIT REP ADJUSTEUR STOPMASTER SIMPLEX 410X180 410X200	179714, 19716	VI	424,00
ACK006	NA	COMPLETE ADJUSTER KITS DUPLEX 410X180 410X200	19116, 19109	VI	424,00
ACK007	NA	KIT REP ADJUSTEUR SIMPLIFIE STOPMASTER SIMPLEX 410X180 410X200	179714, 19716	VI	172,00
ACK008	0,700	KIT COIN STOPMASTER SIMPLEX 410X180 410X200	179714, 19716	VI	274,00
ACK009	1,250	KIT DE REGLAGE COMPLET		VI	274,00
ACK010	NA	KIT DE REGLAGE COMPLET		VI	274,00
ACK011	0,580	KIT DE REGLAGE SIMPLIFIE		VI	230,00
ACK012	0,700	KIT DE REGLAGE SIMPLIFIE		VI	184,00
ACK013	0,610	KIT COIN STOPMASTER DUPLEX 410X180 410X200	19116, 19109	VI	252,00
ACK014	0,350	KIT JOINT D'ETANCHEITE		VI	206,00
ACK015	1,100	KIT PLONGEUR D'ANCRAGE		VI	252,00
ACK016	1,110	KIT PLONGEUR D'ANCRAGE		VI	252,00
ACK017	NA	KIT PLONGEUR D'ANCRAGE		VI	128,00
ACK018	NA	KIT PLONGEUR D'ANCRAGE		VI	128,00
ACK019	0,250	KIT DE REGLAGE SIMPLIFIE FREIN DUPLEX 381X178	19384	VI	128,00
ACK020	0,500	KIT RESSORT DE RAPPEL STOMASTER SIMPLEX 360x170	19503	VI	58,00
ACK021	0,340	KIT POINT FIXE STOMASTER SIMPLEX 360x170	19503	VI	34,00
ACK022	0,307	KIT CLIP DE FIXATION MAN RT (POUR 1 ESSIEU)	17017, 19758, 17357, 19177, 19708	VI	58,00
APF001	0,340	AXE POINT FIXE	19934, 19935, 19187	VI	10,00
APF001/1	0,060	GOUPILLE MECANIMBUS	19934, 19935, 19187	VI	4,00
APF001/1AXLE	NA	KIT AXES POINTS FIXE (AXES, BAGUES,JOINTS, GOUPILLES)	19934, 19935, 19187	VI	52,00
APF001/2	0,010	JONT TORIQUE	19934, 19935, 19187	VI	4,00
APF001/3	0,260	BAGUE POINT FIXE	19934, 19935, 19187	VI	10,00
APF002	1,450	KIT AXE POINT FIXE MAN MERCEDES	19494, 19495, 19496,	VI	52,00
APF003	NA	KIT AXES POINT FIXE SMB (1 essieu)	19613, 19557,	VI	42,00

REF GIL	Poids	DESIGNATION	OBS	REM	PRIX HT
APF004	0,747	KIT AXES POINT FIXE DAF (1 pièce)	19052, 19063,	VI	52,00
APF005	1,027	KIT AXES POINT FIXE SCANIA (1 pièce)	17991, 19931, 19932, 19933	VI	52,00
APF006	0,500	KIT AXE SAF (1pièce+acc)	19032, 19094	VI	10,00
APF007	1,395	KIT AXE POINT FIXE MAN MERCEDES	19494, 19713	VI	52,00
AXE001	NA	AXE RESSORT RT	19934, 19935, 19187	VI	6,00
AXE002	NA	AXE RESSORT RT	19934, 19935, 19187	VI	6,00
AXE003	NA	AXE DE PLAQUETTE Ø8 FREIN 22.5 SEE PAM		VI	82,00
AXE004	NA	AXE DE PLAQUETTE Ø10 FREIN 22.5 SEE PAM		VI	116,00
BE0001	0,860	BAGUE D'ETANCHEITE 120X160X15	19934, 19935, 19187	VI	36,00
BE0002	NA	BAGUE D'ETANCHEITE 185X210X13		VI	36,00
BE0003	NA	BAGUE D'ETANCHEITE 110X170X15 DL NITRILE		VI	36,00
CAC001	NA	CACHE ANTI-POUSSIÈRE (SACHET DE 10) MERITOR		VI	46,00
CAC002	NA	KIT COMPLET REGLAGE CAME Z	17992, 19068, 19071, 19090, 19941	VI	264,00
CAC003	NA	KIT COMPLET PINION G/D CAME Z	17992, 19068, 19071, 19090, 19941	VI	264,00
CAC004	NA	KIT ECROUS (10) DE REGLAGE KNORR		VI	22,00
CAC005	NA	KIT AXES DE GUIDAGE ET ETANCHEITE KNORR		VI	82,00
CAC006	NA	REGLEUR COMPLET TÊTE HEXAGONALE KNORR		VI	62,00
CAC007	NA	KIT AXES DE GUIDAGE ET ETANCHEITE KNORR		VI	82,00
CAC008	NA	KIT POUSSOIRS ET SOUFFLETS KNORR		VI	42,00
CAC009	NA	KIT POUSSOIRS ET SOUFFLETS KNORR		VI	42,00
CAC010	NA	KIT AXES DE GUIDAGE ET ETANCHEITE KNORR		VI	78,00
CAC011	NA	KIT CACHE-POUSSIÈRES MERITOR		VI	20,00
CAC012	NA	KIT AXES DE GUIDAGE ET ETANCHEITE MERITOR		VI	92,00
CAC013	NA	KIT AXES DE GUIDAGE ET ETANCHEITE MERITOR		VI	84,00
CAC014	NA	KIT AXES DE GUIDAGE ET ETANCHEITE MERITOR		VI	116,00
CAC015	NA	KIT AXES DE GUIDAGE ET ETANCHEITE MERITOR		VI	106,00
CAC016	NA	KIT AXES DE GUIDAGE ET ETANCHEITE MERITOR		VI	106,00
CAC017	NA	KIT AXES DE GUIDAGE ET ETANCHEITE WABCO		VI	70,00
CAC018	NA	KIT AXES DE GUIDAGE ET ETANCHEITE WABCO		VI	124,00
CAC019	NA	KIT AXES DE GUIDAGE ET ETANCHEITE WABCO		VI	82,00
CAC020	NA	PLAQUE DE COMPRESSION G PAN 17 WABCO		VI	72,00
CAC021	NA	PLAQUE DE COMPRESSION D PAN 17 WABCO		VI	72,00
CAC022	NA	PLAQUE DE COMPRESSION G PAN 19 WABCO		VI	72,00
CAC023	NA	PLAQUE DE COMPRESSION D PAN 19 WABCO		VI	72,00
CAC024	NA	KIT AXES DE GUIDAGE ET ETANCHEITE KNORR		VI	72,00
CAC025	NA	KIT AXES DE GUIDAGE ET ETANCHEITE KNORR		VI	72,00
CAC026	NA	KIT AXES DE GUIDAGE ET ETANCHEITE KNORR		VI	72,00
CAC027	NA	KIT AXES DE GUIDAGE ET ETANCHEITE MERITOR		VI	158,00
CAC028	NA	KIT AXES DE GUIDAGE ET ETANCHEITE MERITOR		VI	138,00
CAC029	NA	KIT AXES DE GUIDAGE ET ETANCHEITE MERITOR		VI	138,00
CAC030	NA	KIT CACHE-POUSSIÈRES MERITOR		VI	20,00
CAC031	NA	JEU DEMI COQUILLE ROULEMENT AIGUILLE MERITOR		VI	40,00
CAC032	NA	KIT REPARATION COIN GAUCHE COMPLET IVECO DUPLEX	2 KITS POUR 1 ROUE	VI	228,00
CAC033	NA	KIT REPARATION COIN DROIT COMPLET IVECO DUPLEX	2 KITS POUR 1 ROUE	VI	228,00
CAC034	NA	KIT REPARATION COIN GAUCHE COMPLET IVECO SIMPLEX		VI	336,00
CAC035	NA	KIT REPARATION COIN DROIT COMPLET IVECO SIMPLEX		VI	336,00
CAC036	1,200	KIT REPARATION COIN IVECO PERROT SIMPLEX		VI	178,00
CAC037	0,590	KIT REPARATION COIN IVECO PERROT SIMPLEX		VI	154,00
CAC038	0,640	KIT REPARATION COIN IVECO PERROT SIMPLEX		VI	96,00
CAC039	2,430	KIT REPARATION COIN COMPLET IVECO PERROT SIMPLEX		VI	366,00
CAC040	NA	KIT MAINTIEN PLAQUETTE + VIS 29131/29174/29173/29177		VI	8,00
CAC041	NA	KIT ADJUSTEUR DUPLEX 381X152		VI	544,00
CAC042	NA	KIT AXES DE GUIDAGE ET ETANCHEITE KNORR RPP CAC007, CAC010, CAC024		VI	72,00
CAC043	NA	KIT POUSSOIRS ET SOUFFLETS KNORR	SL7 - SM7 - ST7	VI	60,00
CAM001	4,000	CAME FREIN GAUCHE Z 415 MM		VI	458,00
CAM002	4,000	CAME FREIN DROIT Z 415 MM		VI	458,00
CAM003	NA	CAME FREIN GAUCHE		VI	458,00
CAM004	NA	CAME FREIN DROIT		VI	458,00
CAM005	NA	CAME FREIN GAUCHE Z 230 MM		VI	458,00
CAM006	NA	CAME FREIN DROIT Z 230 MM		VI	458,00
CAM007	2,960	CAME Z 285 MM GAUCHE		VI	458,00
CAM008	2,960	CAME Z 285 MM DROIT		VI	458,00

REF GIL	Poids	DESIGNATION	OBS	REM	PRIX HT
CAM009	4,200	CAME Z 435 MM GAUCHE		VI	458,00
CAM010	4,200	CAME Z 435 MM DROIT		VI	458,00
CAR001	2,300	CARRIER / SUPPORT ETRIER GAUCHE DROIT POUR EFR087/EFR088		VI	180,00
CAR002	1,300	CARRIER / SUPPORT ETRIER GAUCHE DROIT POUR EFR089/EFR090		VI	180,00
CAR003	1,600	CARRIER / SUPPORT ETRIER GAUCHE DROIT POUR EFR091/EFR092		VI	220,00
CBPMIN48	0,060	KIT REPARATION		VI	18,00
CFM001	0,500	CABLE FREIN A MAIN RT MASCOTT GAUCHE		VI	72,00
CFM002	0,480	CABLE FREIN A MAIN RT MASCOTT DROIT		VI	72,00
CFM003	0,500	CABLE FREIN A MAIN RT B90		VI	82,00
CFM004	0,460	CABLE FREIN A MAIN RT MASCOTT GD		VI	66,00
CFM005	0,640	CABLE FREIN A MAIN IVECO DAILY		VI	58,00
CFM006	0,800	CABLE FREIN A MAIN IVECO DAILY		VI	58,00
CFM007	0,680	CABLE FREIN A MAIN IVECO DAILY		VI	42,00
CFM008	0,440	CABLE FREIN A MAIN IVECO DAILY		VI	46,00
CFM009	0,440	CABLE FREIN A MAIN IVECO DAILY		VI	46,00
CFM010	0,480	CABLE FREIN A MAIN IVECO DAILY		VI	36,00
CFM011	0,420	CABLE FREIN A MAIN IVECO DAILY		VI	32,00
CFM012	0,420	CABLE FREIN A MAIN MERCEDES SPRINTER & VW CRAFTER		VI	42,00
CFM013	0,420	CABLE FREIN A MAIN MERCEDES SPRINTER & VW CRAFTER		VI	42,00
CFM014	0,420	CABLE FREIN A MAIN MERCEDES SPRINTER		VI	42,00
CFM015	0,420	CABLE FREIN A MAIN MERCEDES SPRINTER & VW CRAFTER		VI	42,00
CFM016	0,420	CABLE FREIN A MAIN MERCEDES SPRINTER		VI	42,00
CFM017	0,420	CABLE FREIN A MAIN NISSAN CABSTAR E GAUCHE		VI	56,00
CFM018	0,420	CABLE FREIN A MAIN NISSAN CABSTAR E DROIT		VI	56,00
CFM019	0,400	CABLE FREIN A MAIN NISSAN CABSTAR E GAUCHE		VI	56,00
CFM020	0,400	CABLE FREIN A MAIN NISSAN CABSTAR E DROIT		VI	56,00
CFM021	0,400	CABLE FREIN A MAIN NISSAN CABSTAR E		VI	56,00
CFM022	0,400	CABLE FREIN A MAIN NISSAN CABSTAR E		VI	56,00
CFM024	0,380	CABLE FREIN A MAIN NISSAN CABSTAR GAUCHE		VI	56,00
CFM025	0,380	CABLE FREIN A MAIN NISSAN CABSTAR DROIT		VI	56,00
COR219	0,340	CORRECTEUR RT SG2, SG3	L631219	VI	606,00
COR300	0,380	CORRECTEUR IVECO DAILY		VI	350,00
COR301	0,360	CORRECTEUR IVECO EUROCARGO ZETA		VI	92,00
COR302	0,380	CORRECTEUR IVECO DAILY		VI	214,00
COR303	0,380	CORRECTEUR IVECO DAILY		VI	138,00
COR304	0,380	CORRECTEUR IVECO DAILY		VI	344,00
COR305	0,380	CORRECTEUR IVECO DAILY		VI	88,00
COR306	NA	CORRECTEUR NISSAN CABSTAR		VI	390,00
COR307	NA	CORRECTEUR NISSAN MODIFIE		VI	754,00
COR386	NA	CORRECTEUR TRM2000		VI	1 828,00
CR0003	NA	CYLINDRE ROUE AV TRACTION 11		VI	116,00
CR0004	NA	CYLINDRE ROUE AR TRACTON 11		VI	116,00
CR0018	0,070	CYLINDRE ROUE	L621018	VI	230,00
CR0019	NA	CYLINDRE ROUE	L621019	VI	230,00
CR0079	0,660	CYLINDRE ROUE	L621079	VI	320,00
CR0080	0,660	CYLINDRE ROUE GOELETTE AV	L621080	VI	286,00
CR0086	0,660	CYLINDRE ROUE GOELETTE AR	L621086	VI	378,00
CR0106	NA	CYLINDRE ROUE MANITOU	L621106	VI	320,00
CR0135	NA	CYLINDRE ROUE DIA 16	L621135	VI	172,00
CR0310	1,520	CYLINDRE ROUE RT DIA 38,1	L621310	VI	412,00
CR0342	1,760	CYLINDRE ROUE RT	L621342	VI	458,00
CR0351	NA	CYLINDRE ROUE RT	L621351	VI	458,00
CR0366	0,920	CYLINDRE ROUE RT DIA 38,1	L621366	VI	320,00
CR0367	1,670	CYLINDRE ROUE RT DIA 44,45	L621367	VI	120,00
CR0387	NA	CYLINDRE ROUE	L621387	VI	458,00
CR0388	NA	CYLINDRE ROUE	L621388	VI	458,00
CR0414	NA	CYLINDRE ROUE D31,75 IVECO 109.14		VI	218,00
CR0420	0,560	CYLINDRE ROUE IVECO		VI	92,00
CR0520	NA	CYLINDRE ROUE PEUGEOT J7 J9 DIA 25.4		VI	114,00
CR0539	2,200	CYLINDRE ROUE RT	L621539	VI	206,00
CR0546	2,500	CYLINDRE ROUE RT	L621546	VI	206,00
CR0549	0,580	CYLINDRE ROUE RT DIA 28,57	L621549	VI	92,00

REF GIL	Poids	DESIGNATION	OBS	REM	PRIX HT
CR0550	0,620	CYLINDRE ROUE RT DIA 28,57	L621550	VI	92,00
CR0581	0,360	CYLINDRE ROUE DB		VI	78,00
CR0618	0,640	CYLINDRE ROUE NISSAN		VI	78,00
CR0620	NA	CYLINDRE ROUE IVECO DIA 44,45	FIXATION TRANSVERSALE	VI	286,00
CR0690	0,620	CYLINDRE ROUE RT	L621690	VI	92,00
CR0748	0,520	CYLINDRE ROUE DB		VI	104,00
CR0827	0,660	CYLINDRE ROUE RT	L621827	VI	90,00
CR0835	NA	CYLINDRE ROUE RT TRM AR G	L621835	VI	538,00
CR0836	NA	CYLINDRE ROUE RT TRM AR D	L621836	VI	538,00
CR0837	NA	CYLINDRE ROUE RT TRM AV G	L621837	VI	538,00
CR0838	NA	CYLINDRE ROUE RT TRM AV D	L621838	VI	538,00
CR0891	2,200	CYLINDRE ROUE RT	L621891	VI	214,00
CR0896	0,720	CYLINDRE ROUE RT	L621896	VI	92,00
CR0918	0,700	CYLINDRE ROUE RT	L621918	VI	90,00
CR0925	2,240	CYLINDRE ROUE RT	L621925	VI	400,00
CR0926	2,240	CYLINDRE ROUE RT	L621926	VI	400,00
CR0928	2,000	CYLINDRE ROUE RT RPP CR0930	L621928	VI	298,00
CR0929	2,000	CYLINDRE ROUE RT RPP CR0931	L621929	VI	298,00
CR0930	1,900	CYLINDRE ROUE RT	L621930	VI	206,00
CR0931	1,900	CYLINDRE ROUE RT	L621931	VI	206,00
CR0932	2,360	CYLINDRE ROUE RT	L621932	VI	400,00
CR0933	2,340	CYLINDRE ROUE RT	L621933	VI	400,00
CR0934	2,340	CYLINDRE ROUE RT	L621934	VI	424,00
CR0935	2,260	CYLINDRE ROUE RT	L621935	VI	424,00
CR0940	2,280	CYLINDRE ROUE RT	L621940	VI	516,00
CR0941	2,280	CYLINDRE ROUE RT	L621941	VI	516,00
CR1002	0,380	CYLINDRE ROUE DAF IVECO		VI	116,00
CR1003	0,380	CYLINDRE ROUE DAF IVECO		VI	116,00
CR1004	0,920	CYLINDRE ROUE NISSAN		VI	242,00
CR1005	0,360	CYLINDRE ROUE IVECO		VI	134,00
CR1006	0,560	CYLINDRE ROUE IVECO	310x100	VI	98,00
CR1007	0,680	CYLINDRE ROUE IVECO		VI	98,00
CR1010	0,688	CYLINDRE ROUE IVECO		VI	110,00
CR1011	0,580	CYLINDRE ROUE IVECO DIA 25,4		VI	98,00
CR1012	0,620	CYLINDRE ROUE IVECO DIA 50,8		VI	206,00
CR1014	2,100	CYLINDRE ROUE IVECO DIA 50,8		VI	206,00
CR1015	0,622	CYLINDRE ROUE IVECO ZETA AV DIA 26,99		VI	98,00
CR1016	0,570	CYLINDRE ROUE IVECO LUPETO DIA 22,22		VI	110,00
CR1017	0,841	CYLINDRE ROUE IVECO ZETA DIA 31,75		VI	206,00
CR1018	2,100	CYLINDRE ROUE IVECO DIA 50,8		VI	206,00
CR1019	0,580	CYLINDRE ROUE IVECO ZETA DIA 23,81		VI	98,00
CR1020	0,580	CYLINDRE ROUE IVECO ZETA DIA 28,57		VI	158,00
CR1021	0,580	CYLINDRE ROUE NISSAN DIA 25,4		VI	124,00
CR1022	NA	CYLINDRE ROUE NISSAN DIA 28.57		VI	156,00
CR1023	NA	CYLINDRE ROUE IVECO DIA 19.05		VI	92,00
CRB148	1,940	CYLINDRE ROUE RT	L624148	VI	806,00
CRB152	1,500	CYLINDRE ROUE PEUGEOT D4A	L624152, 212022B	VI	286,00
CRB157	0,860	CYLINDRE ROUE RT	L624157	VI	98,00
CRB190	1,000	CYLINDRE ROUE RT	L624190	VI	170,00
CVL30512500COLAER	NA	JEU DE GARNITURES COLAERT 305X125 CO 4 SEGMENT LONG ep 13 10 trous		VI	420,00
CVL30512510COLAER	NA	JEU DE GARNITURES COLAERT 305X125 CO 4 SEGMENT LONG ep 14 10 trous		VI	460,00
CVL305150COLAERT	NA	JEU GARNITURES COLAERT 305X150 CO 4 SEGMENT LONG		VI	320,00
CVL3098075	NA	JEU DE GARNITURES SG2 310X80 +RIVETS		VI	320,00
CVL31007500ISUZU	NA	JEU GARNITURES 310X75 ISUZU NPR CO		VI	140,00
CVL32010100ISUZU	NA	JEU GARNITURES 320X101 ISUZU NPR CO		VI	190,00
CVL32012000ISUZU	NA	JEU GARNITURES 320X120 ISUZU NPR CO		VI	210,00
CVL32510095	NA	REGARNISSAGE MACHOIRE IVECO 325X100 EP 9.5 Q929		VI	160,00
CVL33016000	NA	JEU GARNITURES OSMAN KOC 330X160 CO		VI	500,00
CVL356150TRAILOR	NA	JEU GARNITURES TRAILOR CO TF		VI	440,00
CVL380220KINGLONG	NA	JEU GARNITURES KING LONG 380X220 CO		VI	600,00
CVL38110100928	NA	JEU GARNITURES 381X101 Q.928 CO		VI	480,00
CVL40010010	NA	JEU GARNITURES 400X100 Q.928 +2MM		VI	540,00

REF GIL	Poids	DESIGNATION	OBS	REM	PRIX HT
CVL4061006.5	NA	JEU GARNITURES BERLIET 406X100		VI	290,00
CVL40614015	NA	JEU DE GARNITURES ADR 406X140 CO 8 TROUS		VI	400,00
CVL406140CO734WC	NA	JEU GARNITURES COLAERT 406X140 734WC DECROISSANT		VI	470,00
CVL40712600POCLAIN	NA	JEU GARNITURES POCLAIN 407X126 CO + RIVETS		VI	530,00
CVL41320300SCA	NA	JEU GARNITURES SCANIA 412,8X203 (8 PIECES 10 TROUS)		VI	590,00
CVL4201600COLAERT	NA	JEU DE GARNITURES COLAERT 420X160 CO Q934		VI	520,00
CVL42017800KENWOI	NA	JEU GARNITURES KENWORTH 420X178 CO		VI	640,00
CVL420180ADRCo	NA	JEU GARNITURES ADR 420X180 CO 10 TROUS QUAL 1561		VI	530,00
CVL457178	NA	JEU GARNITURES TERRA GATOR 457X178 CO		VI	1 500,00
DC0001N	NA	FLASQUE PROTECTION RT	1993580	VI	110,00
DC0002N	NA	FLASQUE PROTECTION RT INFERIEUR	1918780	VI	110,00
DC0003N	NA	FLASQUE PROTECTION RT SUPERIEUR	1918780	VI	110,00
DC0004N	NA	FLASQUE PROTECTION RT	1993480	VI	110,00
DC0005N	NA	FLASQUE PROTECTION RT	1993480K	VI	110,00
DC0006N	NA	FLASQUE PROTECTION RT	1918780K	VI	110,00
DF1000	8,500	DISQUE FREIN IVECO DAILY		VI	68,00
DF1001	8,600	DISQUE FREIN IVECO DAILY III		VI	68,00
DF1002	NA	DISQUE FREIN RT MAXITY NISSAN CABSTAR 6 TROUS		VI	168,00
DF1003	9,000	DISQUE FREIN RENAULT TRUCKS MASCOTT		VI	120,00
DF1004	8,000	DISQUE FREIN RENAULT TRUCKS MASCOTT		VI	120,00
DF1005	8,000	DISQUE FREIN RENAULT GAMME B		VI	90,00
DF2001	7,900	DISQUE FREIN RENAULT MASCOTT AR (DIH)		VI	72,00
DF3000	8,500	DISQUE FREIN IVECO DAILY (ABS-)		VI	72,00
DF3001	9,000	DISQUE FREIN IVECO DAILY (ABS+)		VI	72,00
DF50001	14,900	DISQUE FREIN RENAULT TRUCKS MIDLUM D		VI	156,00
DF50002	20,000	DISQUE FREIN RENAULT TRUCKS MIDLUM D		VI	180,00
DF50003	18,900	DISQUE FREIN RENAULT TRUCKS MIDLUM - VOLVO FL III		VI	180,00
DF60001	29,500	DISQUE FREIN RENAULT TRUCKS MIDLUM VOLVO FL II		VI	200,00
DF60002	24,100	DISQUE FREIN RENAULT TRUCKS MIDLUM VOLVO FL II		VI	200,00
DF60003	NA	DISQUE FREIN RENAULT TRUCKS MIDLUM		VI	264,00
DF6392	23,800	DISQUE FREIN ISUZU NPR		VI	156,00
DF6393	12,000	DISQUE FREIN ISUZU		VI	168,00
DF70000	34,200	DISQUE FREIN MERCEDES ACTROS AXOR ATEGO ECONIC INTOURO		VI	180,00
DF70001	36,600	DISQUE FREIN MAN TGA TGM TGS TGX		VI	192,00
DF70002	36,500	DISQUE FREIN MAN TGA TGM TGS TGX		VI	192,00
DF70003	31,000	DISQUE FREIN SCANIA SERIE 4		VI	192,00
DF70004+	24,000	DISQUE FREIN DAF CF65 CF75 CF85 XF95 XF105 + ACC		VI	192,00
DF70005+	35,500	DISQUE FREIN RT MAGNUM DXI PREMIUM VOLVO FH FM + ACC		VI	216,00
DF70006	33,600	DISQUE FREIN IVECO EUROTRAKKER STRALIS STRATOR TRAKKER		VI	192,00
DF70007	37,200	DISQUE FREIN IVECO EUROTRAKKER STRALIS		VI	216,00
DF70008	32,600	DISQUE FREIN MERCEDES ACTROS AXOR ATEGO ECONIC INTOURO		VI	192,00
DF70009+	23,000	DISQUE FREIN RENAULT TRUCKS MAGNUM PREMIUM VOLVO FH FM		VI	192,00
DF70010+	27,500	DISQUE FREIN RENAULT TRUCKS MAGNUM PREMIUM VOLVO FH FM		VI	240,00
DF70011	20,000	DISQUE FREIN RENAULT TRUCKS MAGNUM PREMIUM VOLVO FH FM		VI	192,00
DF713577	21,000	DISQUE FREIN IVECO ZETA		VI	228,00
DF713685	15,000	DISQUE FREIN DAF		VI	156,00
DF713701	NA	DISQUE DE FREIN ROR MBR9014		VI	155,00
DF713702	8,831	DISQUE FREIN IVECO DAILY (ABS+)		VI	82,00
DF713713	15,500	DISQUE FREIN NISSAN ATLEON		VI	240,00
DF713725	NA	DISQUE FREIN IVECO		VI	220,00
DF713734	9,000	DISQUE FREIN IVECO DAILY III		VI	82,00
DF713738	NA	DISQUE FREIN SCHMITZ		VI	298,00
DF713745	17,900	DISQUE FREIN IVECO EUROCARGO		VI	300,00
DF713809	6,700	DISQUE FREIN RT B90 1 SERIE		VI	128,00
DF713813	32,000	DISQUE FREIN VOLVO FL		VI	320,00
DF713814	25,500	DISQUE FREIN VOLVO FL		VI	320,00
DF713816	28,000	DISQUE FREIN SAF		VI	230,00
DF713816		DISQUE FREIN IRISBUS EUROPOLIS IVECO CITYCLASS		VI	320,00
DF713817	NA	DISQUE FREIN SAF 19.5		VI	240,00
DF713848	35,000	DISQUE FREIN BPW SB4309 SB4345 ECO PLUS 3		VI	290,00
DF713875	28,500	DISQUE FREIN RENAULT SAF		VI	250,00
DF713889	33,500	DISQUE FREIN KOGEL		VI	290,00

REF GIL	Poids	DESIGNATION	OBS	REM	PRIX HT
DF713891	17,775	DISQUE FREIN DAF LF45		VI	290,00
EB286619		NA RESSORT DE MACHOIRES		VI	12,00
EB286620		NA RESSORT DE RAPPEL		VI	12,00
EB331473		NA BIELETTE FREIN A MAIN		VI	328,00
EB331474		NA BIELETTE FREIN A MAIN		VI	328,00
ECF001	3,235	ECARTEUR DAF IVECO PERROT 360X170 SIMPLEX	360x170 ZE, 19503	VI	700,00
ECF001C	3,235	CONSIGNE ECARTEUR		NET	150,00
ECF001ER	3,235	ECARTEUR REMAN DAF IVECO PERROT 360X170 SIMPLEX	360x170 ZE, 19503	VI	598,00
ECF002	3,780	ECARTEUR IVECO PERROT 410X180 410X200 SIMPLEX	19091, 19099	VI	1 066,00
ECF002C	3,780	CONSIGNE ECARTEUR		NET	150,00
ECF002ER	3,780	ECARTEUR REMAN IVECO PERROT 410X180 410X200 SIMPLEX	19091, 19099	VI	828,00
ECF003	4,132	ECARTEUR GRUE PERROT SIMPLEX	410X180ZE,500X120ZE,500X160ZE	VI	1 522,00
ECF003C	4,132	CONSIGNE ECARTEUR		NET	150,00
ECF003ER	4,132	ECARTEUR REMAN GRUE PERROT SIMPLEX	410X180ZE,500X120ZE,500X160ZE	VI	1 196,00
ECF004	4,156	ECARTEUR GRUE PERROT DUPLEX 410X180 500X180	410X180 DE, 500X180 DE GRUE	VI	1 304,00
ECF004C	4,156	CONSIGNE ECARTEUR		NET	150,00
ECF004ER	4,156	ECARTEUR REMAN GRUE PERROT DUPLEX 410X180 500X180	410X180 DE, 500X180 DE GRUE	VI	1 088,00
ECF005	4,132	ECARTEUR GRUE KNOTT SIMPLEX 410X180 500X120 500X160	410X180, 500X120, 500X160 GRUE	VI	1 304,00
ECF006	4,156	ECARTEUR GRUE KNOTT DUPLEX 410X180 500X180	410X180, 500X180 GRUE	VI	1 088,00
ECF007	0,690	ECARTEUR AUTOMATIQUE IVECO 270X80		VI	250,00
ECF008	0,620	ECARTEUR AUTOMATIQUE IVECO		VI	250,00
ECF009	3,200	ECARTEUR MAN RT MERITOR 17017	4x4 ME, 360X143, 17017	VI	706,00
ECF010	2,880	ECARTEUR MERCEDES		VI	490,00
EE0100		NA EMETTEUR EMBRAYAGE MERCEDES		VI	92,00
EE0132	0,800	EMETTEUR EMBRAYAGE RT		VI	150,00
EE0133	0,760	EMETTEUR EMBRAYAGE RT		VI	150,00
EE0134	0,400	EMETTEUR EMBRAYAGE RENAULT		VI	150,00
EE0135		NA EMETTEUR EMBRAYAGE RENAULT		VI	150,00
EE0136	0,920	EMETTEUR EMBRAYAGE RENAULT		VI	150,00
EE0137	0,960	EMETTEUR EMBRAYAGE RENAULT		VI	150,00
EE0138	0,800	EMETTEUR EMBRAYAGE RENAULT		VI	150,00
EE0139	0,340	EMETTEUR EMBRAYAGE RENAULT		VI	230,00
EE0140	0,320	EMETTEUR EMBRAYAGE RENAULT		VI	164,00
EE0141	0,360	EMETTEUR EMBRAYAGE RENAULT		VI	164,00
EE0142	0,320	EMETTEUR EMBRAYAGE RENAULT		VI	164,00
EE0143	0,320	EMETTEUR EMBRAYAGE RENAULT		VI	214,00
EE0144	1,760	EMETTEUR EMBRAYAGE IVECO		VI	128,00
EE0145	1,580	EMETTEUR EMBRAYAGE IVECO		VI	128,00
EE0147	1,720	EMETTEUR EMBRAYAGE IVECO DIA 25,4		VI	128,00
EE0148	1,740	EMETTEUR EMBRAYAGE IVECO EUROARGO DIA 25,4		VI	128,00
EE0149	0,700	EMETTEUR EMBRAYAGE MERCEDES DIA 20,64		VI	178,00
EE0150	0,780	EMETTEUR EMBRAYAGE MERCEDES DIA 19,05		VI	122,00
EE0152	1,000	EMETTEUR EMBRAYAGE IVECO DIA 19,05		VI	86,00
EE0153	0,760	EMETTEUR EMBRAYAGE MERCEDES DIA 19,05		VI	86,00
EE0154	0,400	EMETTEUR EMBRAYAGE MAN DIA 23,81		VI	230,00
EE0155	0,380	EMETTEUR EMBRAYAGE MAN DIA 23,81		VI	192,00
EE0156	0,800	EMETTEUR EMBRAYAGE MERCEDES DIA 23,81		VI	112,00
EE0157	0,880	EMETTEUR EMBRAYAGE MERCEDES DIA 23,81		VI	102,00
EE0158	0,400	EMETTEUR EMBRAYAGE SCANIA SERIE 4 DIA 25,4		VI	234,00
EE0159	0,860	EMETTEUR EMBRAYAGE SCANIA SERIE 2 DIA 25,4		VI	206,00
EE0160	0,340	EMETTEUR EMBRAYAGE MAN F90-M2000 DIA 25,4		VI	206,00
EE0161	0,800	EMETTEUR EMBRAYAGE VOLVO DIA 28,57		VI	234,00
EE0162	0,800	EMETTEUR EMBRAYAGE VOLVO DIA 28,57		VI	234,00
EE0163	0,520	EMETTEUR EMBRAYAGE SCANIA DIA 25,4		VI	252,00
EE0164	0,340	EMETTEUR EMBRAYAGE DAF DIA 25,4		VI	240,00
EE0165	0,380	EMETTEUR EMBRAYAGE DAF DIA 23,81		VI	240,00
EE0166	0,300	EMETTEUR EMBRAYAGE DAF DIA 22,20		VI	298,00
EE0167		NA EMETTEUR EMBRAYAGE RT DIA 28,00		VI	160,00
EE0168	0,900	EMETTEUR EMBRAYAGE MERCEDES DIA 26,99		VI	196,00
EE0169		NA EMETTEUR EMBRAYAGE DAF DIA 28,57		VI	206,00
EE0170		NA EMETTEUR EMBRAYAGE MAN DIA 25,40		VI	146,00
EE0171		NA EMETTEUR EMBRAYAGE DAF DIA 25,40		VI	156,00

REF GIL	Poids	DESIGNATION	OBS	REM	PRIX HT
EE0173		NA EMETTEUR RECEPTEUR DAILY SYSTEM LUK		VI	150,00
EE0174		NA EMETTEUR EMBRAYAGE IVECO DIA 31.75		VI	214,00
EE0175		NA EMETTEUR EMBRAYAGE IVECO DIA 19.05		VI	282,00
EFR001	15,000	ETRIER GAUCHE RT	SEE PAM P 4.67	VI	980,00
EFR001C		NA CONSIGNE ETRIER		NET	200,00
EFR002	15,000	ETRIER DROIT RT	SEE PAM P 4.67	VI	980,00
EFR002C		NA CONSIGNE ETRIER		NET	200,00
EFR003	32,500	ETRIER GAUCHE IRISBUS	SEE PAM P 6.67	VI	1 740,00
EFR003C		NA CONSIGNE ETRIER		NET	300,00
EFR004	32,500	ETRIER DROIT IRISBUS	SEE PAM P 6.67	VI	1 740,00
EFR004C		NA CONSIGNE ETRIER		NET	300,00
EFR005	5,000	ETRIER GAUCHE RT B90	BENDIX PF 2.52	VI	458,00
EFR005C		NA CONSIGNE ETRIER		NET	100,00
EFR006	5,000	ETRIER DROIT RT B90	BENDIX PF 2.52	VI	458,00
EFR006C		NA CONSIGNE ETRIER		NET	100,00
EFR007	4,560	ETRIER GAUCHE RENAULT	BOSCH PF 2.45	VI	240,00
EFR007C		NA CONSIGNE ETRIER		NET	50,00
EFR008	4,700	ETRIER DROIT RENAULT	BOSCH PF 2.45	VI	240,00
EFR008C		NA CONSIGNE ETRIER		NET	50,00
EFR009	4,820	ETRIER GAUCHE RENAULT	BOSCH PF 2.45	VI	240,00
EFR009C		NA CONSIGNE ETRIER		NET	50,00
EFR010	4,740	ETRIER DROIT RENAULT	BOSCH PF 2.45	VI	240,00
EFR010C		NA CONSIGNE ETRIER		NET	50,00
EFR011	4,800	ETRIER GAUCHE RENAULT	BOSCH PF 2.45	VI	240,00
EFR011C		NA CONSIGNE ETRIER		NET	50,00
EFR012	4,540	ETRIER DROIT RENAULT	BOSCH PF 2.45	VI	240,00
EFR012C		NA CONSIGNE ETRIER		NET	50,00
EFR013	2,900	ETRIER GAUCHE RENAULT	BOSCH PFC 1.42	VI	262,00
EFR013C		NA CONSIGNE ETRIER		NET	50,00
EFR014	2,900	ETRIER DROIT RENAULT	BOSCH PFC 1.42	VI	262,00
EFR014C		NA CONSIGNE ETRIER		NET	50,00
EFR015	4,400	ETRIER GAUCHE RENAULT	TRW, LUCAS PF 2.40, 45	VI	196,00
EFR015C		NA CONSIGNE ETRIER		NET	50,00
EFR016	4,800	ETRIER DROIT RENAULT	TRW, LUCAS PF 2.40, 45	VI	196,00
EFR016C		NA CONSIGNE ETRIER		NET	50,00
EFR017	2,600	ETRIER GAUCHE RENAULT	TRW, LUCAS PFC 1.41	VI	262,00
EFR017C		NA CONSIGNE ETRIER		NET	50,00
EFR018	2,600	ETRIER DROIT RENAULT	TRW, LUCAS PFC 1.41	VI	262,00
EFR018C		NA CONSIGNE ETRIER		NET	50,00
EFR019	15,850	ETRIER GAUCHE VOLVO	MERITOR PF 2.58	VI	490,00
EFR019C		NA CONSIGNE ETRIER		NET	100,00
EFR020	15,800	ETRIER DROIT VOLVO	MERITOR PF 2.58	VI	490,00
EFR020C		NA CONSIGNE ETRIER		NET	100,00
EFR021	19,000	ETRIER GAUCHE VOLVO	MERITOR PF 2.68	VI	522,00
EFR021C		NA CONSIGNE ETRIER		NET	100,00
EFR022	19,000	ETRIER DROIT VOLVO	MERITOR PF 2.68	VI	522,00
EFR022C		NA CONSIGNE ETRIER		NET	100,00
EFR023	13,500	ETRIER GAUCHE MERCEDES	MERITOR PF 2.60	VI	522,00
EFR023C		NA CONSIGNE ETRIER		NET	100,00
EFR024	14,000	ETRIER DROIT MERCEDES	MERITOR PF 2.60	VI	522,00
EFR024C		NA CONSIGNE ETRIER		NET	100,00
EFR025	16,000	ETRIER GAUCHE MERCEDES	MERITOR PF 2.60	VI	522,00
EFR025C		NA CONSIGNE ETRIER		NET	100,00
EFR026	16,000	ETRIER DROIT MERCEDES	MERITOR PF 2.60	VI	522,00
EFR026C		NA CONSIGNE ETRIER		NET	100,00
EFR027	20,000	ETRIER GAUCHE VOLVO	MERITOR PFC 2.58	VI	740,00
EFR027C		NA CONSIGNE ETRIER		NET	100,00
EFR028	20,000	ETRIER DROIT VOLVO	MERITOR PFC 2.58	VI	740,00
EFR028C		NA CONSIGNE ETRIER		NET	100,00
EFR029	18,790	ETRIER GAUCHE VOLVO	MERITOR PFC 2.68	VI	848,00
EFR029C		NA CONSIGNE ETRIER		NET	100,00
EFR030	18,830	ETRIER DROIT VOLVO	MERITOR PFC 2.68	VI	848,00

REF GIL	Poids	DESIGNATION	OBS	REM	PRIX HT
EFR030C		NA CONSIGNE ETRIER		NET	100,00
EFR031	25,000	ETRIER GAUCHE MERCEDES	MERITOR PFC 2.60	VI	740,00
EFR031C		NA CONSIGNE ETRIER		NET	100,00
EFR032	17,000	ETRIER DROIT MERCEDES	MERITOR PFC 2.60	VI	740,00
EFR032C		NA CONSIGNE ETRIER		NET	100,00
EFR033	17,000	ETRIER GAUCHE MERCEDES	MERITOR PFC 2.60	VI	740,00
EFR033C		NA CONSIGNE ETRIER		NET	100,00
EFR034	25,000	ETRIER DROIT MERCEDES	MERITOR PFC 2.60	VI	740,00
EFR034C		NA CONSIGNE ETRIER		NET	100,00
EFR035	13,500	ETRIER GAUCHE RT	MERITOR PF 2.60	VI	490,00
EFR035C		NA CONSIGNE ETRIER		NET	100,00
EFR036	13,500	ETRIER DROIT RT	MERITOR PF 2.60	VI	490,00
EFR036C		NA CONSIGNE ETRIER		NET	100,00
EFR037	15,300	ETRIER GAUCHE RT	MERITOR PF 2.68	VI	490,00
EFR037C		NA CONSIGNE ETRIER		NET	100,00
EFR038	16,000	ETRIER DROIT RT	MERITOR PF 2.68	VI	490,00
EFR038C		NA CONSIGNE ETRIER		NET	100,00
EFR039	14,520	ETRIER GAUCHE DAF	PERROT P 4.56	VI	870,00
EFR039C		NA CONSIGNE ETRIER		NET	100,00
EFR040	14,539	ETRIER DROIT DAF	PERROT P 4.56	VI	870,00
EFR040C		NA CONSIGNE ETRIER		NET	100,00
EFR041	17,000	ETRIER GAUCHE DAF	PERROT P 4.65	VI	946,00
EFR041C		NA CONSIGNE ETRIER		NET	100,00
EFR042	17,000	ETRIER DROIT DAF	PERROT P 4.65	VI	946,00
EFR042C		NA CONSIGNE ETRIER		NET	100,00
EFR043	7,661	ETRIER GAUCHE IVECO	PERROT P 4.44	VI	500,00
EFR043C		NA CONSIGNE ETRIER		NET	100,00
EFR044	7,589	ETRIER DROIT IVECO	PERROT P 4.44	VI	500,00
EFR044C		NA CONSIGNE ETRIER		NET	100,00
EFR045	11,000	ETRIER GAUCHE IVECO	PERROT P 4.50	VI	544,00
EFR045C		NA CONSIGNE ETRIER		NET	100,00
EFR046	10,956	ETRIER DROIT IVECO	PERROT P 4.50	VI	544,00
EFR046C		NA CONSIGNE ETRIER		NET	100,00
EFR047	7,950	ETRIER GAUCHE MERCEDES	PERROT P 4.44	VI	404,00
EFR047C		NA CONSIGNE ETRIER		NET	100,00
EFR048	7,950	ETRIER DROIT MERCEDES	PERROT P 4.44	VI	404,00
EFR048C		NA CONSIGNE ETRIER		NET	100,00
EFR049	7,950	ETRIER GAUCHE MERCEDES	PERROT P 4.44	VI	404,00
EFR049C		NA CONSIGNE ETRIER		NET	100,00
EFR050	7,582	ETRIER DROIT MERCEDES	PERROT P 4.44	VI	404,00
EFR050C		NA CONSIGNE ETRIER		NET	100,00
EFR051	7,682	ETRIER GAUCHE MERCEDES-VW	PERROT PF 2.44	VI	218,00
EFR051C		NA CONSIGNE ETRIER		NET	50,00
EFR052	7,682	ETRIER DROIT MERCEDES-VW	PERROT PF 2.44	VI	218,00
EFR052C		NA CONSIGNE ETRIER		NET	50,00
EFR053	7,950	ETRIER GAUCHE MERCEDES	ATE, TEVES P 4.44	VI	404,00
EFR053C		NA CONSIGNE ETRIER		NET	100,00
EFR054	7,950	ETRIER DROIT MERCEDES	ATE, TEVES P 4.44	VI	404,00
EFR054C		NA CONSIGNE ETRIER		NET	100,00
EFR055	7,950	ETRIER GAUCHE MERCEDES	ATE, TEVES P 4.44	VI	404,00
EFR055C		NA CONSIGNE ETRIER		NET	100,00
EFR056	7,950	ETRIER DROIT MERCEDES	ATE, TEVES P 4.44	VI	404,00
EFR056C		NA CONSIGNE ETRIER		NET	100,00
EFR061		NA ETRIER GAUCHE DAF 400 4X41 2 ENTREES	AP LOCKHEED P 4.41	VI	404,00
EFR061C		NA CONSIGNE ETRIER		NET	200,00
EFR062		NA ETRIER DROIT DAF 400 4X41 2 ENTREES	AP LOCKHEED P 4.41	VI	404,00
EFR062C		NA CONSIGNE ETRIER		NET	200,00
EFR063	6,100	ETRIER GAUCHE DAF 400 4X46	AP LOCKHEED P 4.46	VI	404,00
EFR063C		NA CONSIGNE ETRIER		NET	200,00
EFR064		NA ETRIER DROIT DAF 400 4X46	AP LOCKHEED P 4.46	VI	404,00
EFR064C		NA CONSIGNE ETRIER		NET	200,00
EFR065	4,900	ETRIER AV GAUCHE MERCEDES VW	BREMBO PF 2.48	VI	404,00

REF GIL	Poids	DESIGNATION	OBS	REM	PRIX HT
EFR065C	NA	CONSIGNE ETRIER		NET	100,00
EFR066	4,840	ETRIER AV DROIT MERCEDES VW	BREMBO PF 2.48	VI	404,00
EFR066C	NA	CONSIGNE ETRIER		NET	100,00
EFR067	3,640	ETRIER GAUCHE MERCEDES MB100	BENDIX PF 2.48	VI	404,00
EFR067C	NA	CONSIGNE ETRIER		NET	100,00
EFR068	3,640	ETRIER DROIT MERCEDES MB100	BENDIX PF 2.48	VI	404,00
EFR068C	NA	CONSIGNE ETRIER		NET	100,00
EFR069	2,940	ETRIER AV GAUCHE MITSUBISHI CANTER (SUP) + AXE GUIDAGE	SUPERIEUR	VI	468,00
EFR069C	NA	CONSIGNE ETRIER		NET	200,00
EFR070	2,940	ETRIER AV DROIT MITSUBISHI CANTER (SUP) + AXE GUIDAGE	SUPERIEUR	VI	468,00
EFR070C	NA	CONSIGNE ETRIER		NET	200,00
EFR071	2,980	ETRIER AV GAUCHE MITSUBISHI CANTER (INF) + AXE GUIDAGE	INFERIEUR	VI	468,00
EFR071C	NA	CONSIGNE ETRIER		NET	200,00
EFR072	2,980	ETRIER AV DROIT MITSUBISHI CANTER (INF) + AXE GUIDAGE	INFERIEUR	VI	468,00
EFR072C	NA	CONSIGNE ETRIER		NET	200,00
EFR073	4,900	ETRIER AR GAUCHE MERCEDES VW	BOSCH PF 1.51	VI	218,00
EFR073C	NA	CONSIGNE ETRIER		NET	100,00
EFR074	4,900	ETRIER AR DROIT MERCEDES VW	BOSCH PF 1.51	VI	218,00
EFR074C	NA	CONSIGNE ETRIER		NET	100,00
EFR075	4,900	ETRIER AR GAUCHE MERCEDES VW	BOSCH PF 2.48	VI	272,00
EFR075C	NA	CONSIGNE ETRIER		NET	100,00
EFR076	4,900	ETRIER AR DROIT MERCEDES VW	BOSCH PF 2.48	VI	272,00
EFR076C	NA	CONSIGNE ETRIER		NET	100,00
EFR077	4,900	ETRIER AV GAUCHE MERCEDES VW	BREMBO PF 2.52	VI	272,00
EFR077+	4,900	ETRIER AV GAUCHE MERCEDES VW + CARRIER + PLAQUETTES + TU	BREMBO PF 2.52	VI	328,00
EFR077C	NA	CONSIGNE ETRIER		NET	100,00
EFR078	4,900	ETRIER AV DROIT MERCEDES VW	BREMBO PF 2.52	VI	272,00
EFR078+	4,900	ETRIER AV DROIT MERCEDES VW + CARRIER + PLAQUETTES + TU	BREMBO PF 2.52	VI	328,00
EFR078C	NA	CONSIGNE ETRIER		NET	100,00
EFR079	4,900	ETRIER FREIN AV GAUCHE NISSAN CABSTAR BOSCH 2X48	BOSCH PF 2.48	VI	316,00
EFR079C	NA	CONSIGNE ETRIER		NET	100,00
EFR080	4,900	ETRIER FREIN AV DROIT NISSAN CABSTAR BOSCH 2X48	BOSCH PF 2.48	VI	316,00
EFR080C	NA	CONSIGNE ETRIER		NET	100,00
EFR081	4,900	ETRIER FREIN AV GAUCHE NISSAN CABSTAR BENDIX 2X48	BENDIX PF 2.48	VI	436,00
EFR081C	NA	CONSIGNE ETRIER		NET	100,00
EFR082	4,900	ETRIER FREIN AV DROIT NISSAN CABSTAR BENDIX 2X48	BENDIX PF 2.48	VI	436,00
EFR082C	NA	CONSIGNE ETRIER		NET	100,00
EFR083	4,900	ETRIER FREIN GAUCHE ISUZU	AKEBONO PF 2.54	VI	436,00
EFR083C	NA	CONSIGNE ETRIER		NET	150,00
EFR084	4,900	ETRIER FREIN DROIT ISUZU	AKEBONO PF 2.54	VI	436,00
EFR084C	NA	CONSIGNE ETRIER		NET	150,00
EFR085	NA	ETRIER GAUCHE DROIT MB TRAC 1000	ATE, TEVES P 2.60	VI	500,00
EFR085C	NA	CONSIGNE ETRIER		NET	200,00
EFR086	NA	ETRIER GAUCHE DROIT MB TRAC 1000	ATE, TEVES P 2.60	VI	500,00
EFR086C	NA	CONSIGNE ETRIER		NET	200,00
EFR087	4,900	ETRIER FREIN AV GAUCHE MASTER 2010-	BREMBO PF 2.48	VI	316,00
EFR087C	NA	CONSIGNE ETRIER		NET	100,00
EFR088	4,900	ETRIER FREIN AV DROIT MASTER 2010-	BREMBO PF 2.48	VI	316,00
EFR088C	NA	CONSIGNE ETRIER		NET	100,00
EFR089	4,900	ETRIER FREIN AR GAUCHE MASTER 2010- ROUE SIMPLE	BREMBO PFC 1.48	VI	316,00
EFR089C	NA	CONSIGNE ETRIER		NET	100,00
EFR090	4,900	ETRIER FREIN AR DROIT MASTER 2010- ROUE SIMPLE	BREMBO PFC 1.48	VI	316,00
EFR090C	NA	CONSIGNE ETRIER		NET	100,00
EFR091	4,900	ETRIER FREIN AR GAUCHE MASTER 2010- ROUE JUMEELEE	BREMBO PFC 1.60	VI	316,00
EFR091C	NA	CONSIGNE ETRIER		NET	100,00
EFR092	4,900	ETRIER FREIN AR DROIT MASTER 2010- ROUE JUMEELEE	BREMBO PFC 1.60, PURGE A G	VI	316,00
EFR092C	NA	CONSIGNE ETRIER		NET	100,00
EFR093	NA	ETRIER FREIN GAUCHE MERCEDES UNIMOG DOT4	ATE, TEVES P 2.60	VI	500,00
EFR093C	NA	CONSIGNE ETRIER		NET	200,00
EFR094	NA	ETRIER FREIN DROIT MERCEDES UNIMOG DOT4	ATE, TEVES P 2.60	VI	500,00
EFR094C	NA	CONSIGNE ETRIER		NET	200,00
EFR095	NA	ETRIER FREIN GAUCHE MERCEDES SPRINTER 2X45	BOSCH PF 2.45	VI	360,00

REF GIL	Poids	DESIGNATION	OBS	REM	PRIX HT
EFR095C		NA CONSIGNE ETRIER		NET	100,00
EFR096		NA ETRIER FREIN DROIT MERCEDES SPRINTER 2X45	BOSCH PF 2.45	VI	360,00
EFR096C		NA CONSIGNE ETRIER		NET	100,00
EFR098		NA ETRIER FREIN REMAN PEUGEOT J9 GAUCHE	BENDIX PF 2.48	VI	360,00
EFR098C		NA CONSIGNE ETRIER		NET	100,00
EFR099		NA ETRIER FREIN REMAN PEUGEOT J9 DROIT	BENDIX PF 2.48	VI	360,00
EFR099C		NA CONSIGNE ETRIER		NET	100,00
EFR100	20,000	ETRIER REMAN GAUCHE NISSAN 2X68	MERITOR PFC 2.68	VI	828,00
EFR100C		NA CONSIGNE ETRIER		NET	100,00
EFR101	20,000	ETRIER REMAN DROIT NISSAN 2X68	MERITOR PFC 2.68	VI	828,00
EFR101C		NA CONSIGNE ETRIER		NET	100,00
EFR106		NA ETRIER FREIN GAUCHE MERCEDES UNIMOG DOT4	ATE, TEVES PC 2.54	VI	1 196,00
EFR106C		NA CONSIGNE ETRIER		NET	200,00
EFR107		NA ETRIER FREIN DROIT MERCEDES UNIMOG DOT4	ATE, TEVES PC 2.54	VI	1 196,00
EFR107C		NA CONSIGNE ETRIER		NET	200,00
EFR108	20,000	ETRIER FREIN AR GAUCHE MERCEDES 2.54	MERITOR PFC 2.54	VI	806,00
EFR108C		NA CONSIGNE ETRIER		NET	100,00
EFR109	20,000	ETRIER FREIN AR DROIT MERCEDES 2.54	MERITOR PFC 2.54	VI	806,00
EFR109C		NA CONSIGNE ETRIER		NET	100,00
EFR110		NA ETRIER FREIN GAUCHE MERCEDES UNIMOG DOT4	ATE, TEVES P 4.48, 57	VI	1 196,00
EFR110C		NA CONSIGNE ETRIER		NET	200,00
EFR111		NA ETRIER FREIN DROIT MERCEDES UNIMOG DOT4	ATE, TEVES P 4.48, 57	VI	1 196,00
EFR111C		NA CONSIGNE ETRIER		NET	200,00
EFR112		NA ETRIER FREIN GAUCHE MERCEDES UNIMOG DOT4	ATE, TEVES P 2.60	VI	610,00
EFR112C		NA CONSIGNE ETRIER		NET	200,00
EFR113		NA ETRIER FREIN DROIT MERCEDES UNIMOG DOT4	ATE, TEVES P 2.60	VI	610,00
EFR113C		NA CONSIGNE ETRIER		NET	200,00
EFR114	29,000	ETRIER FREIN GAUCHE MERCEDES UNIMOG DOT4	ATE, TEVES P 4.48, 57	VI	2 828,00
EFR114C		NA CONSIGNE ETRIER		NET	300,00
EFR115	29,000	ETRIER FREIN DROIT MERCEDES UNIMOG DOT4	ATE, TEVES P 4.48, 57	VI	2 828,00
EFR115C		NA CONSIGNE ETRIER		NET	300,00
EFR116		NA ETRIER FREIN GAUCHE MERCEDES UNIMOG DOT4	ATE, TEVES PC 2.54	VI	1 414,00
EFR116C		NA CONSIGNE ETRIER		NET	300,00
EFR117		NA ETRIER FREIN DROIT MERCEDES UNIMOG DOT4	ATE, TEVES PC 2.54	VI	1 414,00
EFR117C		NA CONSIGNE ETRIER		NET	300,00
EFR118		NA ETRIER FREIN GAUCHE MULTICAR	KNOTT P 2.46	VI	436,00
EFR118C		NA CONSIGNE ETRIER		NET	300,00
EFR119		NA ETRIER FREIN DROIT MULTICAR	KNOTT P 2.46	VI	436,00
EFR119C		NA CONSIGNE ETRIER		NET	300,00
EFR120		NA ETRIER REVAL MITSUBISHI CANTER GAUCHE		VI	392,00
EFR120C		NA CONSIGNE ETRIER		NET	100,00
EFR121		NA ETRIER REVAL MITSUBISHI CANTER DROIT		VI	392,00
EFR121C		NA CONSIGNE ETRIER		NET	100,00
EFR122		NA ETRIER FREIN AV GAUCHE MERCEDES ATE 2.60	ATE PF 2.60	VI	924,00
EFR122C		NA CONSIGNE ETRIER		NET	100,00
EFR123		NA ETRIER FREIN AV DROIT MERCEDES ATE 2.60	ATE PF 2.60	VI	924,00
EFR123C		NA CONSIGNE ETRIER		NET	100,00
EFR124		NA ETRIER FREIN AV GAUCHE VW LT40-55 ATE 2.57 ABS+ (VOIR EFR136)	ATE P 2.57	VI	436,00
EFR124C		NA CONSIGNE ETRIER		NET	100,00
EFR125		NA ETRIER FREIN AV DROIT VW LT40-55 ATE 2.57 ABS+ (VOIR EFR137)	ATE P 2.57	VI	436,00
EFR125C		NA CONSIGNE ETRIER		NET	100,00
EFR126		NA ETRIER FREIN GAUCHE MERCEDES SPRINTER 2X45 (VOIR EFR095)	BOSCH PF 2.45 V2	VI	370,00
EFR126C		NA CONSIGNE ETRIER		NET	100,00
EFR127		NA ETRIER FREIN DROIT MERCEDES SPRINTER 2X45 (VOIR EFR096)	BOSCH PF 2.45 V2	VI	370,00
EFR127C		NA CONSIGNE ETRIER		NET	100,00
EFR128	7,682	ETRIER GAUCHE MERCEDES (VOIR EFR051)	PERROT PF 2.44 V2	VI	262,00
EFR128C		NA CONSIGNE ETRIER		NET	50,00
EFR129	7,682	ETRIER DROIT MERCEDES (VOIR EFR052)	PERROT PF 2.44 V2	VI	262,00
EFR129C		NA CONSIGNE ETRIER		NET	50,00
EFR130		NA ETRIER GAUCHE IVECO DAILY >89 AP LOCKEED 4.41 (1 ENTREE)	AP LOCKHEED P 4.41	VI	392,00
EFR130C		NA CONSIGNE ETRIER		NET	100,00
EFR131		NA ETRIER DROIT IVECO DAILY >89 AP LOCKEED 4.41 (1 ENTREE)	AP LOCKHEED P 4.41	VI	392,00

REF GIL	Poids	DESIGNATION	OBS	REM	PRIX HT
EFR131C		NA CONSIGNE ETRIER		NET	100,00
EFR132		NA ETRIER GAUCHE IVECO DAILY >89 AP LOCKEED 4.41 (2 ENTREES)	AP LOCKHEED P 4.41	VI	392,00
EFR132C		NA CONSIGNE ETRIER		NET	100,00
EFR133		NA ETRIER DROIT IVECO DAILY >89 AP LOCKEED 4.41 (2 ENTREES)	AP LOCKHEED P 4.41	VI	392,00
EFR133C		NA CONSIGNE ETRIER		NET	100,00
EFR134	17,160	ETRIER GAUCHE IVECO FORD MERITOR 2.60	MERITOR PFC 2.60	VI	806,00
EFR134C		NA CONSIGNE ETRIER		NET	100,00
EFR135	17,160	ETRIER DROIT IVECO FORD MERITOR 2.60	MERITOR PFC 2.60	VI	806,00
EFR135C		NA CONSIGNE ETRIER		NET	100,00
EFR136		NA ETRIER FREIN AV GAUCHE VW LT40-55 ATE 2.57 ABS- (VOIR EFR125)	ATE P 2.57	VI	436,00
EFR136C		NA CONSIGNE ETRIER		NET	100,00
EFR137		NA ETRIER FREIN AV DROIT VW LT40-55 ATE 2.57 ABS- (VOIR EFR126)	ATE P 2.57	VI	436,00
EFR137C		NA CONSIGNE ETRIER		NET	100,00
EFR138		NA ETRIER FREIN AV GAUCHE VW LT40-55 ATE 2.57 ABS- (VOIR EFR125)	ATE P 2.57	VI	436,00
EFR138C		NA CONSIGNE ETRIER		NET	100,00
EFR139		NA ETRIER FREIN AV DROIT VW LT40-55 ATE 2.57 ABS- (VOIR EFR126)	ATE P 2.57	VI	436,00
EFR139C		NA CONSIGNE ETRIER		NET	100,00
EFR140		NA ETRIER FREIN AV GAUCHE RENAULT MASTER GIRLING 4.48	GIRLING P 4.48 (acc axe ressort 820)	VI	262,00
EFR140C		NA CONSIGNE ETRIER		NET	30,00
EFR141		NA ETRIER FREIN AV DROIT RENAULT MASTER GIRLING 4.48	GIRLING P 4.48 (acc axe ressort 820)	VI	262,00
EFR141C		NA CONSIGNE ETRIER		NET	30,00
EFR142		NA ETRIER FREIN GAUCHE STILL JUNGHEINRICH ATE PC 2.42	ATE PC 2.42	VI	1 370,00
EFR142C		NA CONSIGNE ETRIER		NET	300,00
EFR143		NA ETRIER FREIN DROIT STILL JUNGHEINRICH ATE PC 2.42	ATE PC 2.42	VI	1 370,00
EFR143C		NA CONSIGNE ETRIER		NET	300,00
EFR144		NA ETRIER REMAN GAUCHE FORD 2X58	MERITOR PF 2.58	VI	828,00
EFR144C		NA CONSIGNE ETRIER		NET	100,00
EFR145		NA ETRIER REMAN DROIT FORD 2X58	MERITOR PF 2.58	VI	828,00
EFR145C		NA CONSIGNE ETRIER	211615107A	NET	100,00
EFR146		NA ETRIER FREIN AV GAUCHE VW TRANSPORTER ATE 2.54	ATE P 2.54	VI	284,00
EFR146C		NA CONSIGNE ETRIER		NET	100,00
EFR147		NA ETRIER FREIN AV DROIT VW TRANSPORTER ATE 2.54	ATE P 2.54	VI	284,00
EFR147C		NA CONSIGNE ETRIER		NET	100,00
EFR148		NA ETRIER FREIN AV GAUCHE J5 C25 GIRLING 38/48	GIRLING PF 2.38/48	VI	262,00
EFR148C		NA CONSIGNE ETRIER		NET	30,00
EFR149		NA ETRIER FREIN AV DROIT J5 C25 GIRLING 38/48	GIRLING PF 2.38/48	VI	262,00
EFR149C		NA CONSIGNE ETRIER		NET	30,00
EFR150		NA ETRIER GAUCHE BREMACH AP LOCKEED 4.38	AP LOCKHEED P 4.38	VI	414,00
EFR150C		NA CONSIGNE ETRIER		NET	100,00
EFR151		NA ETRIER DROIT BREMACH AP LOCKEED 4.38	AP LOCKHEED P 4.38	VI	414,00
EFR151C		NA CONSIGNE ETRIER		NET	100,00
EFR156		NA ETRIER REMAN GAUCHE BRIMONT 3 PISTONS		VI	436,00
EFR156C		NA CONSIGNE ETRIER		NET	100,00
EFR157		NA ETRIER REMAN DROIT BRIMONT 3 PISTONS		VI	436,00
EFR157C		NA CONSIGNE ETRIER		NET	100,00
EFR158		NA ETRIER GAUCHE IVECO FORD MERITOR 2.68	MERITOR PFC 2.68	VI	806,00
EFR158C		NA CONSIGNE ETRIER		NET	100,00
EFR159		NA ETRIER DROIT IVECO FORD MERITOR 2.68	MERITOR PFC 2.68	VI	806,00
EFR159C		NA CONSIGNE ETRIER		NET	100,00
EFR160	15,750	ETRIER GAUCHE NISSAN, AWD MERITOR PF 2.68	MERITOR PF 2.68	VI	686,00
EFR160C		NA CONSIGNE ETRIER		NET	100,00
EFR161	15,750	ETRIER DROIT NISSAN, AWD MERITOR PF 2.68	MERITOR PF 2.68	VI	686,00
EFR161C		NA CONSIGNE ETRIER		NET	100,00
EFR162	14,000	ETRIER GAUCHE IVECO FORD MERITOR 2.60	MERITOR PF 2.60	VI	686,00
EFR162C		NA CONSIGNE ETRIER		NET	100,00
EFR163	14,000	ETRIER DROIT IVECO FORD MERITOR 2.60	MERITOR PF 2.60	VI	686,00
EFR163C		NA CONSIGNE ETRIER		NET	100,00
EFR164		NA ETRIER GAUCHE OPEL RENAULT TRAFIC TRW PFC 1.41	TRW PFC 1.41	VI	262,00
EFR164C		NA CONSIGNE ETRIER		NET	50,00
EFR165		NA ETRIER DROIT OPEL RENAULT TRAFIC TRW PFC 1.41	TRW PFC 1.41	VI	262,00
EFR165C		NA CONSIGNE ETRIER		NET	50,00
EFR166	16,500	ETRIER GAUCHE IVECO FORD MERITOR PF 2.68	MERITOR PF 2.68	VI	686,00

REF GIL	Poids	DESIGNATION	OBS	REM	PRIX HT
EFR166C		NA CONSIGNE ETRIER		NET	100,00
EFR167	16,500	ETRIER GAUCHE IVECO FORD MERITOR PF 2.68	MERITOR PF 2.68	VI	686,00
EFR167C		NA CONSIGNE ETRIER		NET	100,00
EFR168		NA ETRIER GAUCHE VW TRANSPORTER TRW PFC 1.41	TRW PFC 1.41	VI	262,00
EFR168C		NA CONSIGNE ETRIER		NET	50,00
EFR169		NA ETRIER DROIT VW TRANSPORTER TRW PFC 1.41	TRW PFC 1.41	VI	262,00
EFR169C		NA CONSIGNE ETRIER		NET	50,00
EFR170		NA ETRIER GAUCHE MERCEDES VW ATE PF 1.52	ATE PF 1.52	VI	218,00
EFR170C		NA CONSIGNE ETRIER		NET	50,00
EFR171		NA ETRIER DROIT MERCEDES VW ATE PF 1.52	ATE PF 1.52	VI	218,00
EFR171C		NA CONSIGNE ETRIER		NET	50,00
EFR172		NA ETRIER GAUCHE RENAULT TRAFIC BENDIX PF 2.45	BENDIX PF 2.45	VI	174,00
EFR172C		NA CONSIGNE ETRIER		NET	50,00
EFR173		NA ETRIER DROIT RENAULT TRAFIC BENDIX PF 2.45	BENDIX PF 2.45	VI	174,00
EFR173C		NA CONSIGNE ETRIER		NET	50,00
EFR174		NA ETRIER GAUCHE MERCEDES VW ATE PF 1.45	ATE PF 1.45	VI	218,00
EFR174C		NA CONSIGNE ETRIER		NET	50,00
EFR175		NA ETRIER DROIT MERCEDES VW ATE PF 1.45	ATE PF 1.45	VI	218,00
EFR175C		NA CONSIGNE ETRIER		NET	50,00
EFR176		NA ETRIER AV GAUCHE MITSUBISHI CANTER (SUP) + AXE GUIDAGE SUMITOMI SUMITOMO PF 1.54		VI	490,00
EFR176C		NA CONSIGNE ETRIER		NET	200,00
EFR177		NA ETRIER AV DROIT MITSUBISHI CANTER (SUP) + AXE GUIDAGE SUMITOMI SUMITOMO PF 1.54		VI	490,00
EFR177C		NA CONSIGNE ETRIER		NET	200,00
EFR178		NA ETRIER AV GAUCHE MITSUBISHI CANTER (INF) + AXE GUIDAGE SUMITOMI SUMITOMO PF 1.54		VI	490,00
EFR178C		NA CONSIGNE ETRIER		NET	200,00
EFR179		NA ETRIER AV DROIT MITSUBISHI CANTER (INF) + AXE GUIDAGE SUMITOMI SUMITOMO PF 1.54		VI	490,00
EFR179C		NA CONSIGNE ETRIER		NET	200,00
EFR180		NA ETRIER GAUCHE KNOTT (GENIE CIVIL)	KNOTT PF 2.46	VI	458,00
EFR180C		NA CONSIGNE ETRIER		NET	300,00
EFR181		NA ETRIER DROIT KNOTT (GENIE CIVIL)	KNOTT PF 2.46	VI	458,00
EFR181C		NA CONSIGNE ETRIER		NET	300,00
EFR184		NA ETRIER AV GAUCHE MAN TGE VW CRAFTER	CBI PF 2.48	VI	284,00
EFR184C		NA CONSIGNE ETRIER		NET	100,00
EFR185		NA ETRIER AV DROIT MAN TGE VW CRAFTER	CBI PF 2.48	VI	284,00
EFR185C		NA CONSIGNE ETRIER		NET	100,00
EFR186		NA ETRIER AR GAUCHE MAN TGE VW CRAFTER	CBI PFC 1.48	VI	284,00
EFR186C		NA CONSIGNE ETRIER		NET	100,00
EFR187		NA ETRIER AR DROIT MAN TGE VW CRAFTER	CBI PFC 1.48	VI	284,00
EFR187C		NA CONSIGNE ETRIER		NET	100,00
EFR188		NA ETRIER AV GAUCHE MAN TGE VW CRAFTER	CBI PF 2.52	VI	284,00
EFR188C		NA CONSIGNE ETRIER		NET	100,00
EFR189		NA ETRIER AV DROIT MAN TGE VW CRAFTER	CBI PF 2.52	VI	284,00
EFR189C		NA CONSIGNE ETRIER		NET	100,00
EFR190		NA ETRIER AR GAUCHE MAN TGE VW CRAFTER	CBI PF 2.44	VI	284,00
EFR190C		NA CONSIGNE ETRIER		NET	100,00
EFR191		NA ETRIER AR DROIT MAN TGE VW CRAFTER	CBI PF 2.44	VI	284,00
EFR191C		NA CONSIGNE ETRIER		NET	100,00
EFR192		NA ETRIER AV GAUCHE MERCEDES SPRINTER 2018-	BREMBO PF 2.52	VI	650,00
EFR192C		NA CONSIGNE ETRIER		NET	200,00
EFR193		NA ETRIER AV DROIT MERCEDES SPRINTER 2018-	BREMBO PF 2.52	VI	650,00
EFR193C		NA CONSIGNE ETRIER		NET	200,00
EFR194		NA ETRIER AV GAUCHE MERCEDES SPRINTER 2018-	BREMBO PF 2.46	VI	458,00
EFR194C		NA CONSIGNE ETRIER		NET	100,00
EFR195		NA ETRIER AV DROIT MERCEDES SPRINTER 2018-	BREMBO PF 2.46	VI	458,00
EFR195C		NA CONSIGNE ETRIER		NET	100,00
EFR196		NA ETRIER AV GAUCHE MERCEDES SPRINTER 2018-	BREMBO PF 2.52	VI	650,00
EFR196C		NA CONSIGNE ETRIER		NET	200,00
EFR197		NA ETRIER AV DROIT MERCEDES SPRINTER 2018-	BREMBO PF 2.52	VI	650,00
EFR197C		NA CONSIGNE ETRIER		NET	200,00
EFR198		NA ETRIER AV GAUCHE MERCEDES SPRINTER 2018-	BREMBO PF 2.48	VI	458,00
EFR198C		NA CONSIGNE ETRIER		NET	100,00
EFR199		NA ETRIER AV DROIT MERCEDES SPRINTER 2018-	BREMBO PF 2.48	VI	458,00

REF GIL	Poids	DESIGNATION	OBS	REM	PRIX HT
EFR199C		NA CONSIGNE ETRIER		NET	100,00
EFR200		NA ETRIER AR GAUCHE MERCEDES SPRINTER 2018-	BREMBO PF 1.52	VI	306,00
EFR200C		NA CONSIGNE ETRIER		NET	100,00
EFR201		NA ETRIER AR DROIT MERCEDES SPRINTER 2018-	BREMBO PF 1.52	VI	306,00
EFR201C		NA CONSIGNE ETRIER		NET	100,00
EFR202		NA ETRIER AR GAUCHE MERCEDES SPRINTER 2018-	BREMBO PF 1.54	VI	306,00
EFR202C		NA CONSIGNE ETRIER		NET	100,00
EFR203		NA ETRIER AR DROIT MERCEDES SPRINTER 2018-	BREMBO PF 1.54	VI	306,00
EFR203C		NA CONSIGNE ETRIER		NET	100,00
EFR204		NA ETRIER AR GAUCHE MERCEDES SPRINTER 2018-	BREMBO PF 2.48	VI	306,00
EFR204C		NA CONSIGNE ETRIER		NET	100,00
EFR205		NA ETRIER AR DROIT MERCEDES SPRINTER 2018-	BREMBO PF 2.48	VI	306,00
EFR205C		NA CONSIGNE ETRIER		NET	100,00
EFR206		NA ETRIER AR GAUCHE MERCEDES SPRINTER 2018-	BREMBO PF 1.52	VI	306,00
EFR206C		NA CONSIGNE ETRIER		NET	100,00
EFR207		NA ETRIER AR DROIT MERCEDES SPRINTER 2018-	BREMBO PF 1.52	VI	306,00
EFR207C		NA CONSIGNE ETRIER		NET	100,00
EFR208		NA ETRIER AR GAUCHE MERCEDES SPRINTER 2018-	BREMBO PF 1.54 e-park	VI	598,00
EFR208C		NA CONSIGNE ETRIER		NET	200,00
EFR209		NA ETRIER AR DROIT MERCEDES SPRINTER 2018-	BREMBO PF 1.54 e-park	VI	598,00
EFR209C		NA CONSIGNE ETRIER		NET	200,00
EFR210		NA ETRIER GAUCHE KNOTT (GENIE CIVIL)	KNOTT PF 2.46	VI	420,00
EFR210C		NA CONSIGNE ETRIER		NET	200,00
EFR211		NA ETRIER DROIT KNOTT (GENIE CIVIL)	KNOTT PF 2.46	VI	420,00
EFR211C		NA CONSIGNE ETRIER		NET	200,00
EFR212	7,000	ETRIER AR GAUCHE IVECO E-PARK PF 1.52	BREMBO PF 1.52 e-park	VI	600,00
EFR212C	7,000	CONSIGNE ETRIER		NET	100,00
EFR213	7,000	ETRIER AR DROIT IVECO E-PARK PF 1.52	BREMBO PF 1.52 e-park	VI	600,00
EFR213C	7,000	CONSIGNE ETRIER		NET	100,00
EFR214	8,000	ETRIER AR GAUCHE IVECO E-PARK PF 1.60	BREMBO PF 1.60 e-park	VI	600,00
EFR214C	8,000	CONSIGNE ETRIER		NET	100,00
EFR215	8,000	ETRIER AR DROIT IVECO E-PARK PF 1.60	BREMBO PF 1.60 e-park	VI	600,00
EFR215C	8,000	CONSIGNE ETRIER		NET	100,00
EFR3358	17,000	ETRIER SIMPLE (CORRESPOND A ZB3358) K85	352063	VI	1 414,00
EFR5000	21,241	ETRIER FREIN GAUCHE RT PAN 17	WABCO PAN 17	VI	848,00
EFR5000C		NA CONSIGNE ETRIER		NET	200,00
EFR5001	20,959	ETRIER FREIN DROIT RT PAN 17	WABCO PAN 17	VI	848,00
EFR5001C		NA CONSIGNE ETRIER		NET	200,00
EFR5002	21,241	ETRIER FREIN GAUCHE DAF PAN 17	WABCO PAN 17	VI	848,00
EFR5002C		NA CONSIGNE ETRIER		NET	200,00
EFR5003	21,241	ETRIER FREIN DROIT DAF PAN 17	WABCO PAN 17	VI	848,00
EFR5003C		NA CONSIGNE ETRIER		NET	200,00
EFR5004	37,500	ETRIER FREIN GAUCHE DAF 1600 V-G	WABCO 1600 V-G	VI	1 848,00
EFR5004C		NA CONSIGNE ETRIER		NET	200,00
EFR5005	37,500	ETRIER FREIN DROIT DAF 1600 V-G	WABCO 1600 V-G	VI	1 848,00
EFR5005C		NA CONSIGNE ETRIER		NET	200,00
EFR5006	21,241	ETRIER FREIN GAUCHE MAN PAN 17	WABCO PAN 17	VI	1 088,00
EFR5006C		NA CONSIGNE ETRIER		NET	200,00
EFR5007	21,241	ETRIER FREIN DROIT MAN PAN 17	WABCO PAN 17	VI	1 088,00
EFR5007C		NA CONSIGNE ETRIER		NET	200,00
EFR5008	18,000	ETRIER FREIN GAUCHE MAN 1000 V-G	1000 V-G MAN	VI	892,00
EFR5008C		NA CONSIGNE ETRIER		NET	200,00
EFR5009	18,000	ETRIER FREIN DROIT MAN 1000 V-G	1000 V-G MAN	VI	892,00
EFR5009C		NA CONSIGNE ETRIER		NET	200,00
EFR5010	20,000	ETRIER FREIN GAUCHE RT VOLVO MAXX 17	WABCO MAXX 17	VI	1 000,00
EFR5010C		NA CONSIGNE ETRIER		NET	200,00
EFR5011	20,000	ETRIER FREIN DROIT RT VOLVO MAXX 17	WABCO MAXX 17	VI	1 000,00
EFR5011C		NA CONSIGNE ETRIER		NET	200,00
EFR5012	20,000	ETRIER FREIN GAUCHE RT VOLVO MAXX 17	WABCO MAXX 17	VI	1 000,00
EFR5012C		NA CONSIGNE ETRIER		NET	200,00
EFR5013	20,000	ETRIER FREIN DROIT RT VOLVO MAXX 17	WABCO MAXX 17	VI	1 000,00
EFR5013C		NA CONSIGNE ETRIER		NET	200,00

REF GIL	Poids	DESIGNATION	OBS	REM	PRIX HT
EFR5300	22,000	ETRIER FREIN GAUCHE MAN MERCEDES SB/SN5	KNORR SB, SN 5 POTENTIO. CONT	VI	696,00
EFR5300C		NA CONSIGNE ETRIER		NET	200,00
EFR5301	22,000	ETRIER FREIN DROIT MAN MERCEDES SB/SN5	KNORR SB, SN 5 POTENTIO. CONT	VI	696,00
EFR5301C		NA CONSIGNE ETRIER		NET	200,00
EFR5302	22,000	ETRIER FREIN GAUCHE MERCEDES SB/SN5	KNORR SB, SN 5 POTENTIO. O, F	VI	696,00
EFR5302C		NA CONSIGNE ETRIER		NET	200,00
EFR5303	22,000	ETRIER FREIN DROIT MERCEDES SB/SN5	KNORR SB, SN 5 POTENTIO. O, F	VI	696,00
EFR5303C		NA CONSIGNE ETRIER		NET	200,00
EFR5304	22,000	ETRIER FREIN GAUCHE MAN SB/SN5	Potentiomètre continu type MAN	VI	696,00
EFR5304C		NA CONSIGNE ETRIER		NET	200,00
EFR5305	22,000	ETRIER FREIN DROIT MAN SB/SN5	Potentiomètre continu type MAN	VI	696,00
EFR5305C		NA CONSIGNE ETRIER		NET	200,00
EFR5306	22,000	ETRIER FREIN GAUCHE MAN SN5		VI	696,00
EFR5306C		NA CONSIGNE ETRIER		NET	200,00
EFR5307	22,000	ETRIER FREIN DROIT MAN SN5		VI	696,00
EFR5307C		NA CONSIGNE ETRIER		NET	200,00
EFR6002	34,178	ETRIER FREIN GAUCHE PAN 19-2	WABCO PAN 19-2	VI	1 522,00
EFR6002C		NA CONSIGNE ETRIER		NET	200,00
EFR6003	35,714	ETRIER FREIN DROIT PAN 19-2	WABCO PAN 19-2	VI	1 522,00
EFR6003C		NA CONSIGNE ETRIER		NET	200,00
EFR6004	29,479	ETRIER FREIN GAUCHE PAN 19-1 PLUS	SAMRO, FONTENAX	VI	980,00
EFR6004C		NA CONSIGNE ETRIER		NET	200,00
EFR6005	28,625	ETRIER FREIN DROIT PAN 19-1 PLUS	SAMRO, FONTENAX	VI	980,00
EFR6005C		NA CONSIGNE ETRIER		NET	200,00
EFR6006	34,980	ETRIER GAUCHE SAF GIGANT PAN 19-1 PLUS (6 TROUS)		VI	654,00
EFR6006C		NA CONSIGNE ETRIER		NET	200,00
EFR6007	34,980	ETRIER DROIT SAF GIGANT PAN 19-1 PLUS (6 TROUS)	40195018, 40195002 WABCO PAN 19-1	VI	654,00
EFR6007C		NA CONSIGNE ETRIER		NET	200,00
EFR6010		NA ETRIER GAUCHE SAF PAN 19-1 PLUS		VI	654,00
EFR6010C		NA CONSIGNE ETRIER		NET	200,00
EFR6011		NA ETRIER DROIT SAF PAN 19-1 PLUS		VI	654,00
EFR6011C		NA CONSIGNE ETRIER		NET	200,00
EFR6012	30,000	ETRIER FREIN GAUCHE RT VOLVO MAXX 19	WABCO MAXX 19	VI	1 300,00
EFR6012C		CONSIGNE ETRIER		NET	200,00
EFR6013		ETRIER FREIN DROIT RT VOLVO MAXX 19	WABCO MAXX 19	VI	1 300,00
EFR6013C		CONSIGNE ETRIER		NET	200,00
EFR6014		ETRIER FREIN GAUCHE RT VOLVO MAXX 19	WABCO MAXX 19	VI	1 400,00
EFR6014C		CONSIGNE ETRIER		NET	200,00
EFR6015		ETRIER FREIN DROIT RT VOLVO MAXX 19	WABCO MAXX 19	VI	1 400,00
EFR6015C		CONSIGNE ETRIER		NET	200,00
EFR6124	33,000	ETRIER FREIN GAUCHE MERCEDES UNIMOG	1300 V-G	VI	1 904,00
EFR6124C		NA CONSIGNE ETRIER		NET	100,00
EFR6125	33,000	ETRIER FREIN DROIT MERCEDES UNIMOG	1300 V-G	VI	1 904,00
EFR6125C		NA CONSIGNE ETRIER		NET	100,00
EFR6200	23,950	ETRIER FREIN GAUCHE/DROIT RT DB19	HALDEX DB19	VI	870,00
EFR6200C		NA CONSIGNE ETRIER		NET	200,00
EFR6201		NA ETRIER FREIN GAUCHE/DROIT GIGANT DB19 6 TROUS	HALDEX DB19	VI	870,00
EFR6201C		NA CONSIGNE ETRIER		NET	200,00
EFR6202		NA ETRIER FREIN REMAN GAUCHE SAF SBS1819 H0 MODULT DBT19LT	HALDEX MODULT DBT19LT	VI	870,00
EFR6202C		NA CONSIGNE ETRIER		NET	200,00
EFR6203		NA ETRIER FREIN REMAN DROIT SAF SBS1819 H0 MODULT DBT19LT	HALDEX MODULT DBT19LT	VI	870,00
EFR6203C		NA CONSIGNE ETRIER		NET	200,00
EFR6300	23,950	ETRIER REMAN SMB GAUCHE 19.5		VI	480,00
EFR6300C		NA CONSIGNE ETRIER		NET	200,00
EFR6301	23,950	ETRIER REMAN SMB DROIT 19.5		VI	480,00
EFR6301C		NA CONSIGNE ETRIER		NET	200,00
EFR6302	23,950	ETRIER REMAN BPW GAUCHE 19.5		VI	480,00
EFR6302C		NA CONSIGNE ETRIER		NET	200,00
EFR6303	23,950	ETRIER REMAN BPW DROIT 19.5		VI	480,00
EFR6303C		NA CONSIGNE ETRIER		NET	200,00
EFR6304	23,950	ETRIER REMAN MERCEDES GAUCHE 19.5		VI	480,00
EFR6304C		NA CONSIGNE ETRIER		NET	200,00

REF GIL	Poids	DESIGNATION	OBS	REM	PRIX HT
EFR6305	23,950	ETRIER REMAN MERCEDES DROIT 19.5		VI	480,00
EFR6305C		NA CONSIGNE ETRIER		NET	200,00
EFR6306	23,950	ETRIER REMAN MERCEDES GAUCHE 19.5		VI	480,00
EFR6306C		NA CONSIGNE ETRIER		NET	200,00
EFR6307	23,950	ETRIER REMAN MERCEDES DROIT 19.5		VI	480,00
EFR6307C		NA CONSIGNE ETRIER		NET	200,00
EFR6308	32,000	ETRIER REMAN BPW SAF GAUCHE SK7		VI	480,00
EFR6308C		NA CONSIGNE ETRIER		NET	200,00
EFR6309	32,000	ETRIER REMAN BPW SAF DROIT SK7		VI	480,00
EFR6309C		NA CONSIGNE ETRIER		NET	200,00
EFR6310	32,000	ETRIER REMAN IVECO GAUCHE 19.5		VI	480,00
EFR6310C		NA CONSIGNE ETRIER		NET	200,00
EFR6311	32,000	ETRIER REMAN IVECO DROIT 19.5		VI	480,00
EFR6311C		NA CONSIGNE ETRIER		NET	200,00
EFR6312	32,000	ETRIER REMAN IVECO GAUCHE 19.5		VI	480,00
EFR6312C		NA CONSIGNE ETRIER		NET	200,00
EFR6313	32,000	ETRIER REMAN IVECO DROIT 19.5		VI	480,00
EFR6313C		NA CONSIGNE ETRIER		NET	200,00
EFR6314	30,000	ETRIER REMAN MAN GAUCHE 19.5		VI	480,00
EFR6314C		NA CONSIGNE ETRIER		NET	200,00
EFR6315	30,000	ETRIER REMAN MAN DROIT 19.5		VI	480,00
EFR6315C		NA CONSIGNE ETRIER		NET	200,00
EFR6316		NA ETRIER REMAN HENDRICKSON (DROIT) GAUCHE 19.5		VI	480,00
EFR6316C		NA CONSIGNE ETRIER		NET	200,00
EFR6317		NA ETRIER REMAN HENDRICKSON (GAUCHE) DROIT 19.5		VI	480,00
EFR6317C		NA CONSIGNE ETRIER		NET	200,00
EFR6600		NA ETRIER REMAN GAUCHE RVI ELSA VGT 195 AXIAL	RVI, ELSA VGT 195 AXIAL	VI	1 088,00
EFR6600C		NA CONSIGNE ETRIER		NET	200,00
EFR6601		NA ETRIER REMAN DROIT RVI VGT 195 AXIAL	RVI, ELSA VGT 195 AXIAL	VI	1 088,00
EFR6601C		NA CONSIGNE ETRIER		NET	200,00
EFR6602		NA ETRIER MEC. ROR LM & LC ELSA 195 LE	ELSA 195	VI	892,00
EFR6602C		NA CONSIGNE ETRIER		NET	200,00
EFR6603		NA ETRIER MEC. ROR LM & LC ELSA 195 LE	ELSA 195	VI	892,00
EFR6603C		NA CONSIGNE ETRIER		NET	200,00
EFR6620	44,500	ETRIER REMAN VOLVO GAUCHE 19.5		VI	1 306,00
EFR6620C		NA CONSIGNE ETRIER		NET	200,00
EFR6621	44,500	ETRIER REMAN VOLVO DROIT 19.5		VI	1 306,00
EFR6621C		NA CONSIGNE ETRIER		NET	200,00
EFR6626	44,500	ETRIER REMAN VOLVO GAUCHE 19.5		VI	1 306,00
EFR6626C		NA CONSIGNE ETRIER		NET	200,00
EFR6627	44,500	ETRIER REMAN VOLVO DROIT 19.5		VI	1 306,00
EFR6627C		NA CONSIGNE ETRIER		NET	200,00
EFR6650	35,020	ETRIER REMAN ROR GAUCHE 19.5	DX 195	VI	532,00
EFR6650C		NA CONSIGNE ETRIER		NET	200,00
EFR6651	35,020	ETRIER REMAN ROR DROIT 19.5	DX 195	VI	532,00
EFR6651C		NA CONSIGNE ETRIER		NET	200,00
EFR6654	34,000	ETRIER REMAN GAUCHE RVI C LISA	C LISA, RPP EFR7654	VI	1 088,00
EFR6654C		NA CONSIGNE ETRIER		NET	200,00
EFR6655	35,000	ETRIER REMAN DROIT RVI C LISA	C LISA, RPP EFR7655	VI	1 088,00
EFR6655C		NA CONSIGNE ETRIER		NET	200,00
EFR6656	35,000	ETRIER REMAN GAUCHE VOLVO ELSA 195 Axial		NET	1 306,00
EFR6656C		NA CONSIGNE ETRIER		NET	200,00
EFR6657		NA ETRIER REMAN DROIT VOLVO ELSA 195 Axial		NET	1 306,00
EFR6657C		NA CONSIGNE ETRIER		NET	200,00
EFR6900	42,460	ETRIER GAUCHE BENDIX ADB3700 COU COURT	ADB3700	VI	1 522,00
EFR6900C		NA CONSIGNE ETRIER		NET	300,00
EFR6901	42,460	ETRIER REMAN DROIT BENDIX ADB3700 COU COURT	ADB3700	VI	1 522,00
EFR6901C		NA CONSIGNE ETRIER		NET	300,00
EFR6902		NA ETRIER REMAN GAUCHE BENDIX ADB3700 LONG COU	ADB3700	VI	1 522,00
EFR6902C		NA CONSIGNE ETRIER		NET	300,00
EFR6903		NA ETRIER REMAN DROIT BENDIX ADB3700 LONG COU	ADB3700	VI	1 522,00
EFR6903C		NA CONSIGNE ETRIER		NET	300,00

REF GIL	Poids	DESIGNATION	OBS	REM	PRIX HT
EFR6950	NA	ETRIER REMAN GAUCHE BPW TSB 3709	BPW ECO DISC TSB 3709	VI	870,00
EFR6950C	NA	CONSIGNE ETRIER		NET	200,00
EFR6951	NA	ETRIER REMAN DROIT BPW TSB 3709	BPW ECO DISC TSB 3709	VI	870,00
EFR6951C	NA	CONSIGNE ETRIER		NET	200,00
EFR6952	NA	ETRIER REMAN GAUCHE BPW TS2 3709	BPW ECO DISC TS2 3709	VI	1 000,00
EFR6952C	NA	CONSIGNE ETRIER		NET	200,00
EFR6953	NA	ETRIER REMAN DROIT BPW TS2 3709	BPW ECO DISC TS2 3709	VI	1 000,00
EFR6953C	NA	CONSIGNE ETRIER		NET	200,00
EFR7000	43,660	ETRIER REMAN GAUCHE SMB PAN22-2	PAN 22-2	VI	1 958,00
EFR7000C	NA	CONSIGNE ETRIER		NET	300,00
EFR7001	NA	ETRIER REMAN DROIT SMB PAN22-2	PAN 22-2	VI	1 958,00
EFR7001C	NA	CONSIGNE ETRIER		NET	300,00
EFR7002	31,689	ETRIER GAUCHE SCHMIDT PAN 22	PAN 22-1	VI	980,00
EFR7002C	NA	CONSIGNE ETRIER		NET	200,00
EFR7003	31,247	ETRIER DROIT SCHMIDT PAN 22	PAN 22-1	VI	980,00
EFR7003C	NA	CONSIGNE ETRIER		NET	200,00
EFR7004	NA	ETRIER AVANT GAUCHE MAN MAXX 22	MAXX 22	VI	980,00
EFR7004C	NA	CONSIGNE ETRIER		NET	200,00
EFR7005	NA	ETRIER AVANT DROIT MAN MAXX 22	MAXX 22	VI	980,00
EFR7005C	NA	CONSIGNE ETRIER		NET	200,00
EFR7006	NA	ETRIER MAN TGX TGS AR GAUCHE	MAXX 22	VI	980,00
EFR7006C	NA	CONSIGNE ETRIER		NET	200,00
EFR7007	NA	ETRIER MAN TGX TGS AR DROIT	MAXX 22	VI	980,00
EFR7007C	NA	CONSIGNE ETRIER		NET	200,00
EFR7008	NA	ETRIER SAF GAUCHE 4 TROUS	PAN 22-1	VI	980,00
EFR7008C	NA	CONSIGNE ETRIER		NET	200,00
EFR7009	NA	ETRIER SAF DROIT 4 TROUS	PAN 22-1	VI	980,00
EFR7009C	NA	CONSIGNE ETRIER		NET	200,00
EFR7010	NA	ETRIER REMAN GAUCHE MERCEDES MAXX 22L	MAXX 22L	VI	1 200,00
EFR7010C	NA	CONSIGNE ETRIER		NET	200,00
EFR7011	NA	ETRIER REMAN DROIT MERCEDES MAXX 22L	MAXX 22L	VI	1 200,00
EFR7011C	NA	CONSIGNE ETRIER		NET	200,00
EFR7200	41,000	ETRIER REMAN GAUCHE DROIT HALDEX MARK 3 (6 TROUS)	DB22	VI	762,00
EFR7200C	NA	CONSIGNE ETRIER		NET	200,00
EFR7201	41,000	ETRIER REMAN GAUCHE DROIT HALDEX MARK 4 (6 TROUS)	DB22	VI	762,00
EFR7201C	NA	CONSIGNE ETRIER		NET	200,00
EFR7202	40,000	ETRIER REMAN GAUCHE DROIT SMB HALDEX MODULX (6 TROUS)	DB22	VI	762,00
EFR7202C	NA	CONSIGNE ETRIER		NET	200,00
EFR7203	40,000	ETRIER REMAN GAUCHE DROIT SMB HALDEX MODULX (4 TROUS)	DB22	VI	762,00
EFR7203C	NA	CONSIGNE ETRIER		NET	200,00
EFR7204	30,000	ETRIER REMAN GAUCHE DROIT GIGANT HALDEX DB22LT MODULX	DB22LT	VI	762,00
EFR7204C	NA	CONSIGNE ETRIER		NET	200,00
EFR7206	NA	ETRIER REMAN GAUCHE SAF HALDEX DBT22LT MODULT (4 TROUS)	DBT22LT	VI	762,00
EFR7206C	NA	CONSIGNE ETRIER		NET	200,00
EFR7207	NA	ETRIER REMAN DROIT SAF HALDEX DBT22LT MODULT (4 TROUS)	DBT22LT	VI	762,00
EFR7207C	NA	CONSIGNE ETRIER		NET	200,00
EFR7208	NA	ETRIER REMAN GAUCHE DROIT GIGANT HALDEX DB22 MODULX	DB22	VI	870,00
EFR7208C	NA	CONSIGNE ETRIER		NET	200,00
EFR7209	NA	ETRIER REMAN GAUCHE DROIT SAF HALDEX DB22 MODULX (6 TROUS)	DB22 MODUL X	VI	870,00
EFR7209C	NA	CONSIGNE ETRIER		NET	200,00
EFR7210	NA	ETRIER REMAN GAUCHE JOST HALDEX DBT22LT MODULT	DBT22LT, 29340	VI	900,00
EFR7210C	NA	CONSIGNE ETRIER		NET	200,00
EFR7211	NA	ETRIER REMAN DROIT JOST HALDEX DBT22LT MODULT	DBT22LT, 29340	VI	900,00
EFR7211C	NA	CONSIGNE ETRIER		NET	200,00
EFR7300	32,250	ETRIER REMAN SMB GAUCHE 22.5		VI	480,00
EFR7300C	NA	CONSIGNE ETRIER		NET	200,00
EFR7301	32,250	ETRIER REMAN SMB DROIT 22.5		VI	480,00
EFR7301C	NA	CONSIGNE ETRIER		NET	200,00
EFR7302	32,250	ETRIER REMAN SAF GAUCHE 22.5		VI	480,00
EFR7302C	NA	CONSIGNE ETRIER		NET	200,00
EFR7303	29,260	ETRIER REMAN SAF DROIT 22.5		VI	480,00
EFR7303C	NA	CONSIGNE ETRIER		NET	200,00

REF GIL	Poids	DESIGNATION	OBS	REM	PRIX HT
EFR7304	31,640	ETRIER REMAN MERCEDES GAUCHE 22.5		VI	480,00
EFR7304C		NA CONSIGNE ETRIER		NET	200,00
EFR7305	31,200	ETRIER REMAN MERCEDES DROIT 22.5		VI	480,00
EFR7305C		NA CONSIGNE ETRIER		NET	200,00
EFR7306	32,250	ETRIER REMAN SCANIA GAUCHE 22.5		VI	480,00
EFR7306C		NA CONSIGNE ETRIER		NET	200,00
EFR7307	32,250	ETRIER REMAN SCANIA DROIT 22.5		VI	480,00
EFR7307C		NA CONSIGNE ETRIER		NET	200,00
EFR7308	28,000	ETRIER REMAN DAF GAUCHE 22.5 -2001		VI	480,00
EFR7308C		NA CONSIGNE ETRIER		NET	200,00
EFR7309	28,000	ETRIER REMAN DAF DROIT 22.5 -2001		VI	480,00
EFR7309C		NA CONSIGNE ETRIER		NET	200,00
EFR7310	27,780	ETRIER REMAN SCANIA GAUCHE 22.5		VI	480,00
EFR7310C		NA CONSIGNE ETRIER		NET	200,00
EFR7311	32,250	ETRIER REMAN SCANIA DROIT 22.5		VI	480,00
EFR7311C		NA CONSIGNE ETRIER		NET	200,00
EFR7312	32,250	ETRIER REMAN EVOBUS GAUCHE 22.5		VI	480,00
EFR7312C		NA CONSIGNE ETRIER		NET	200,00
EFR7313	32,250	ETRIER REMAN EVOBUS DROIT 22.5		VI	480,00
EFR7313C		NA CONSIGNE ETRIER		NET	200,00
EFR7314	37,600	ETRIER REMAN EVOBUS GAUCHE 22.5		VI	480,00
EFR7314C		NA CONSIGNE ETRIER		NET	200,00
EFR7315	37,600	ETRIER REMAN EVOBUS DROIT 22.5		VI	480,00
EFR7315C		NA CONSIGNE ETRIER		NET	200,00
EFR7316	32,250	ETRIER REMAN EVOBUS GAUCHE 22.5		VI	480,00
EFR7316C		NA CONSIGNE ETRIER		NET	200,00
EFR7317	32,250	ETRIER REMAN EVOBUS DROIT 22.5		VI	480,00
EFR7317C		NA CONSIGNE ETRIER		NET	200,00
EFR7320	32,250	ETRIER REMAN SCANIA GAUCHE 22.5		VI	480,00
EFR7320C		NA CONSIGNE ETRIER		NET	200,00
EFR7321	32,250	ETRIER REMAN SCANIA DROIT 22.5		VI	480,00
EFR7321C		NA CONSIGNE ETRIER		NET	200,00
EFR7322	32,250	ETRIER REMAN SCANIA GAUCHE 22.5	K040943, SB7230RC	VI	480,00
EFR7322C		NA CONSIGNE ETRIER		NET	200,00
EFR7323	32,250	ETRIER REMAN SCANIA DROIT 22.5	K040944, SB7220RC	VI	480,00
EFR7323C		NA CONSIGNE ETRIER		NET	200,00
EFR7324	32,250	ETRIER REMAN SCANIA GAUCHE 22.5		VI	480,00
EFR7324C		NA CONSIGNE ETRIER		NET	200,00
EFR7325	32,250	ETRIER REMAN SCANIA DROIT 22.5		VI	480,00
EFR7325C		NA CONSIGNE ETRIER		NET	200,00
EFR7326	28,000	ETRIER REMAN GAUCHE MAN 22.5		VI	480,00
EFR7326C		NA CONSIGNE ETRIER		NET	200,00
EFR7327	32,250	ETRIER REMAN DROIT MAN 22.5		VI	480,00
EFR7327C		NA CONSIGNE ETRIER		NET	200,00
EFR7328		NA ETRIER REMAN DAF GAUCHE 22.5 2001-		VI	480,00
EFR7328C		NA CONSIGNE ETRIER		NET	200,00
EFR7329		NA ETRIER REMAN DAF DROIT 22.5 2001-		VI	480,00
EFR7329C		NA CONSIGNE ETRIER		NET	200,00
EFR7330		NA ETRIER REMAN MAN GAUCHE 22.5		VI	480,00
EFR7330C		NA CONSIGNE ETRIER		NET	200,00
EFR7331		NA ETRIER REMAN MAN DROIT 22.5		VI	480,00
EFR7331C		NA CONSIGNE ETRIER		NET	200,00
EFR7332		NA ETRIER REMAN IVECO GAUCHE 22.5		VI	480,00
EFR7332C		NA CONSIGNE ETRIER		NET	200,00
EFR7333		NA ETRIER REMAN IVECO DROIT 22.5		VI	480,00
EFR7333C		NA CONSIGNE ETRIER		NET	200,00
EFR7334	32,250	ETRIER REMAN SCANIA GAUCHE 22.5		VI	480,00
EFR7334C		NA CONSIGNE ETRIER		NET	200,00
EFR7335	32,250	ETRIER REMAN SCANIA DROIT 22.5		VI	480,00
EFR7335C		NA CONSIGNE ETRIER		NET	200,00
EFR7336		NA ETRIER REMAN MAN GAUCHE 22.5		VI	480,00
EFR7336C		NA CONSIGNE ETRIER		NET	200,00

REF GIL	Poids	DESIGNATION	OBS	REM	PRIX HT
EFR7337		NA ETRIER REMAN MAN DROIT 22.5		VI	480,00
EFR7337C		NA CONSIGNE ETRIER		NET	200,00
EFR7340		NA ETRIER REMAN MAN GAUCHE 22.5		VI	480,00
EFR7340C		NA CONSIGNE ETRIER		NET	200,00
EFR7341		NA ETRIER REMAN MAN DROIT 22.5		VI	480,00
EFR7341C		NA CONSIGNE ETRIER		NET	200,00
EFR7342		NA ETRIER REMAN EVOBUS MERCEDES GAUCHE 22.5		VI	480,00
EFR7342C		NA CONSIGNE ETRIER		NET	200,00
EFR7343		NA ETRIER REMAN EVOBUS MERCEDES DROIT 22.5		VI	480,00
EFR7343C		NA CONSIGNE ETRIER		NET	200,00
EFR7344		NA ETRIER REMAN MAN GAUCHE 22.5 KNORR SB/SN7		VI	480,00
EFR7344C		NA CONSIGNE ETRIER		NET	200,00
EFR7345		NA ETRIER REMAN MAN DROIT 22.5 KNORR SB/SN7		VI	480,00
EFR7345C		NA CONSIGNE ETRIER		NET	200,00
EFR7346		NA ETRIER REMAN MERCEDES GAUCHE 22.5 KNORR SL7	KNORR SL7 POTENTIOMETRE COM	VI	600,00
EFR7346C		NA CONSIGNE ETRIER		NET	200,00
EFR7347		NA ETRIER REMAN MERCEDES DROIT 22.5 KNORR SL7	KNORR SL7 POTENTIOMETRE COM	VI	600,00
EFR7347C		NA CONSIGNE ETRIER		NET	200,00
EFR7348		NA ETRIER REMAN MERCEDES GAUCHE 22.5 KNORR SM7	KNORR SM7 POTENTIOMETRE ON/	VI	600,00
EFR7348C		NA CONSIGNE ETRIER		NET	200,00
EFR7349		NA ETRIER REMAN MERCEDES DROIT 22.5 KNORR SM7	KNORR SM7 POTENTIOMETRE ON/	VI	600,00
EFR7349C		NA CONSIGNE ETRIER		NET	200,00
EFR7350		NA ETRIER REMAN MERCEDES GAUCHE 22.5 KNORR SL7	KNORR SL7 POTENTIOMETRE ON/	VI	600,00
EFR7350C		NA CONSIGNE ETRIER		NET	200,00
EFR7351		NA ETRIER REMAN MERCEDES DROIT 22.5 KNORR SL7	KNORR SL7 POTENTIOMETRE ON/	VI	600,00
EFR7351C		NA CONSIGNE ETRIER		NET	200,00
EFR7352		NA ETRIER REMAN MERCEDES GAUCHE 22.5 KNORR SM7	KNORR SM7 POTENTIOMETRE COI	VI	600,00
EFR7352C		NA CONSIGNE ETRIER		NET	200,00
EFR7353		NA ETRIER REMAN MERCEDES DROIT 22.5 KNORR SM7	KNORR SM7 POTENTIOMETRE COI	VI	600,00
EFR7353C		NA CONSIGNE ETRIER		NET	200,00
EFR7354		NA ETRIER REMAN SAF SCHMITZ GAUCHE KNORR ST7	KNORR ST7	VI	600,00
EFR7354C		NA CONSIGNE ETRIER		NET	200,00
EFR7355		NA ETRIER REMAN SAF SCHMITZ DROIT KNORR ST7	KNORR ST7	VI	600,00
EFR7355C		NA CONSIGNE ETRIER		NET	200,00
EFR7600	43,000	ETRIER REMAN MAN GAUCHE 22.5	D-3	VI	1 306,00
EFR7600C		NA CONSIGNE ETRIER		NET	200,00
EFR7601	43,000	ETRIER REMAN MAN DROIT 22.5	D-3	VI	1 306,00
EFR7601C		NA CONSIGNE ETRIER		NET	200,00
EFR7602	43,000	ETRIER REMAN RENAULT GAUCHE 22.5	D-3	VI	1 088,00
EFR7602C		NA CONSIGNE ETRIER		NET	200,00
EFR7603	43,000	ETRIER REMAN RENAULT DROIT 22.5	D-3	VI	1 088,00
EFR7603C		NA CONSIGNE ETRIER		NET	200,00
EFR7604	43,000	ETRIER REMAN MERCEDES GAUCHE 22.5	D-3	VI	1 306,00
EFR7604C		NA CONSIGNE ETRIER		NET	200,00
EFR7605	43,000	ETRIER REMAN MERCEDES DROIT 22.5	D-3	VI	1 306,00
EFR7605C		NA CONSIGNE ETRIER		NET	200,00
EFR7606	43,000	ETRIER REMAN EVOBUS GAUCHE 22.5	D-3	VI	1 088,00
EFR7606C		NA CONSIGNE ETRIER		NET	200,00
EFR7607	43,000	ETRIER REMAN EVOBUS DROIT 22.5	D-3	VI	1 088,00
EFR7607C		NA CONSIGNE ETRIER		NET	200,00
EFR7608	43,000	ETRIER REMAN MERCEDES GAUCHE 22.5	D-3	VI	1 306,00
EFR7608C		NA CONSIGNE ETRIER		NET	200,00
EFR7609	43,000	ETRIER REMAN MERCEDES DROIT 22.5	D-3	VI	1 306,00
EFR7609C		NA CONSIGNE ETRIER		NET	200,00
EFR7610	43,000	ETRIER REMAN RENAULT GAUCHE 22.5	D-Lisa	VI	958,00
EFR7610C		NA CONSIGNE ETRIER		NET	200,00
EFR7611	43,000	ETRIER REMAN RENAULT DROIT 22.5	D-Lisa	VI	958,00
EFR7611C		NA CONSIGNE ETRIER		NET	200,00
EFR7612	43,000	ETRIER REMAN VOLVO GAUCHE 22.5	D-Lisa	VI	1 306,00
EFR7612C		NA CONSIGNE ETRIER		NET	200,00
EFR7613	43,000	ETRIER REMAN VOLVO DROIT 22.5	D-Lisa	VI	1 306,00
EFR7613C		NA CONSIGNE ETRIER		NET	200,00

REF GIL	Poids	DESIGNATION	OBS	REM	PRIX HT
EFR7614	43,000	ETRIER REMAN DENNIS GAUCHE 22.5	D-Lisa	VI	1 088,00
EFR7614C		NA CONSIGNE ETRIER		NET	200,00
EFR7615	43,000	ETRIER REMAN DENNIS DROIT 22.5	D-Lisa	VI	1 088,00
EFR7615C		NA CONSIGNE ETRIER		NET	200,00
EFR7616	44,500	ETRIER REMAN ROR GAUCHE 22.5		VI	1 088,00
EFR7616C		NA CONSIGNE ETRIER		NET	200,00
EFR7617	44,500	ETRIER REMAN ROR DROIT 22.5		VI	1 088,00
EFR7617C		NA CONSIGNE ETRIER		NET	200,00
EFR7618	44,500	ETRIER REMAN VOLVO GAUCHE 22.5		VI	1 088,00
EFR7618C		NA CONSIGNE ETRIER		NET	200,00
EFR7619	44,500	ETRIER REMAN VOLVO DROIT 22.5		VI	1 088,00
EFR7619C		NA CONSIGNE ETRIER		NET	200,00
EFR7622	44,500	ETRIER REMAN VOLVO GAUCHE 22.5		VI	1 088,00
EFR7622C		NA CONSIGNE ETRIER		NET	200,00
EFR7623	44,500	ETRIER REMAN VOLVO DROIT 22.5		VI	1 088,00
EFR7623C		NA CONSIGNE ETRIER		NET	200,00
EFR7624	44,500	ETRIER REMAN VOLVO GAUCHE 22.5		VI	1 088,00
EFR7624C		NA CONSIGNE ETRIER		NET	200,00
EFR7625	44,500	ETRIER REMAN VOLVO DROIT 22.5		VI	1 088,00
EFR7625C		NA CONSIGNE ETRIER		NET	200,00
EFR7628	44,500	ETRIER REMAN VOLVO GAUCHE 22.5		VI	1 306,00
EFR7628C		NA CONSIGNE ETRIER		NET	200,00
EFR7629	44,500	ETRIER REMAN VOLVO DROIT 22.5		VI	1 306,00
EFR7629C		NA CONSIGNE ETRIER		NET	200,00
EFR7630	44,500	ETRIER REMAN ROR GAUCHE 22.5		VI	1 306,00
EFR7630C		NA CONSIGNE ETRIER		NET	200,00
EFR7631	44,500	ETRIER REMAN ROR DROIT 22.5		VI	1 306,00
EFR7631C		NA CONSIGNE ETRIER		NET	200,00
EFR7632	44,000	ETRIER REMAN MAN GAUCHE 22.5		VI	1 088,00
EFR7632C		NA CONSIGNE ETRIER		NET	200,00
EFR7633	44,000	ETRIER REMAN MAN DROIT 22.5		VI	1 088,00
EFR7633C		NA CONSIGNE ETRIER		NET	200,00
EFR7634	43,000	ETRIER REMAN MAN GAUCHE 22.5		VI	1 306,00
EFR7634C		NA CONSIGNE ETRIER		NET	200,00
EFR7635	43,000	ETRIER REMAN MAN DROIT 22.5		VI	1 306,00
EFR7635C		NA CONSIGNE ETRIER		NET	200,00
EFR7636	50,000	ETRIER REMAN MAN GAUCHE 22.5		VI	1 306,00
EFR7636C		NA CONSIGNE ETRIER		NET	200,00
EFR7637	50,000	ETRIER REMAN MAN DROIT 22.5		VI	1 306,00
EFR7637C		NA CONSIGNE ETRIER		NET	200,00
EFR7638	50,000	ETRIER REMAN IRISBUS GAUCHE 22.5		VI	988,00
EFR7638C		NA CONSIGNE ETRIER		NET	200,00
EFR7639	50,000	ETRIER REMAN IRISBUS DROIT 22.5		VI	988,00
EFR7639C		NA CONSIGNE ETRIER		NET	200,00
EFR7640	44,000	ETRIER REMAN MAN GAUCHE 22.5		VI	1 306,00
EFR7640C		NA CONSIGNE ETRIER		NET	200,00
EFR7641	44,000	ETRIER REMAN MAN DROIT 22.5		VI	1 306,00
EFR7641C		NA CONSIGNE ETRIER		NET	200,00
EFR7642	44,000	ETRIER REMAN MAN GAUCHE 22.5		VI	1 088,00
EFR7642C		NA CONSIGNE ETRIER		NET	200,00
EFR7643	44,000	ETRIER REMAN MAN DROIT 22.5		VI	1 088,00
EFR7643C		NA CONSIGNE ETRIER		NET	200,00
EFR7644	48,000	ETRIER REMAN MAN GAUCHE 22.5		VI	1 088,00
EFR7644C		NA CONSIGNE ETRIER		NET	200,00
EFR7645	48,000	ETRIER REMAN MAN DROIT 22.5		VI	1 088,00
EFR7645C		NA CONSIGNE ETRIER		NET	200,00
EFR7646	45,000	ETRIER REMAN MAN GAUCHE 22.5		VI	1 306,00
EFR7646C		NA CONSIGNE ETRIER		NET	200,00
EFR7647	45,000	ETRIER REMAN MAN DROIT 22.5		VI	1 306,00
EFR7647C		NA CONSIGNE ETRIER		NET	200,00
EFR7648	44,000	ETRIER REMAN MAN GAUCHE 22.5		VI	1 088,00
EFR7648C		NA CONSIGNE ETRIER		NET	200,00

REF GIL	Poids	DESIGNATION	OBS	REM	PRIX HT
EFR7649	44,000	ETRIER REMAN MAN DROIT 22.5		VI	1 088,00
EFR7649C		NA CONSIGNE ETRIER		NET	200,00
EFR7652	42,000	ETRIER REMAN GAUCHE RVI D2	D2	VI	1 088,00
EFR7652C		NA CONSIGNE ETRIER		NET	200,00
EFR7653	42,000	ETRIER REMAN DROIT RVI D2	D2	VI	1 088,00
EFR7653C		NA CONSIGNE ETRIER		NET	200,00
EFR7656	44,000	ETRIER REMAN GAUCHE RVI BUS D ELSA 1		VI	1 088,00
EFR7656C		NA CONSIGNE ETRIER		NET	200,00
EFR7657	44,000	ETRIER REMAN DROIT RVI BUS D ELSA 1		VI	1 088,00
EFR7657C		NA CONSIGNE ETRIER		NET	200,00
EFR7658	47,000	ETRIER REMAN GAUCHE RVI D ELSA 2 PHASE 1		VI	1 088,00
EFR7658C		NA CONSIGNE ETRIER		NET	200,00
EFR7659	46,500	ETRIER REMAN DROIT RVI D ELSA 2 PHASE 1		VI	1 088,00
EFR7659C		NA CONSIGNE ETRIER		NET	200,00
EFR7660	42,300	ETRIER REMAN GAUCHE RVI D ELSA 2 PHASE 1		VI	1 088,00
EFR7660C		NA CONSIGNE ETRIER		NET	200,00
EFR7661	47,000	ETRIER REMAN DROIT RVI D ELSA 2 PHASE 1		VI	1 088,00
EFR7661C		NA CONSIGNE ETRIER		NET	200,00
EFR7662	45,000	ETRIER REMAN GAUCHE RVI ELSA 2 PHASE 2		VI	1 088,00
EFR7662C		NA CONSIGNE ETRIER		NET	200,00
EFR7663	47,000	ETRIER REMAN DROIT RVI ELSA 2 PHASE 2		VI	1 088,00
EFR7663C		NA CONSIGNE ETRIER		NET	200,00
EFR7664	48,000	ETRIER REMAN GAUCHE IRISBUS KAROSA D ELSA 2	IRISBUS	VI	1 088,00
EFR7664C		NA CONSIGNE ETRIER		NET	200,00
EFR7665	48,000	ETRIER REMAN DROIT IRISBUS KAROSA D ELSA 2	IRISBUS	VI	1 088,00
EFR7665C		NA CONSIGNE ETRIER		NET	200,00
EFR7666	44,500	ETRIER REMAN GAUCHE IRISBUS KAROSA ARES ET RECREO DROIT EL IRISBUS		VI	1 088,00
EFR7666C		NA CONSIGNE ETRIER		NET	200,00
EFR7667	43,500	ETRIER REMAN DROIT IRISBUS KAROSAARES ET RECREO GAUCHE EL IRISBUS		VI	1 088,00
EFR7667C		NA CONSIGNE ETRIER		NET	200,00
EFR7668	46,000	ETRIER REMAN GAUCHE RENAULT ELSA 2	RVI	VI	1 088,00
EFR7668C		NA CONSIGNE ETRIER		NET	200,00
EFR7669	46,500	ETRIER REMAN DROIT RENAULT ELSA 2	RVI	VI	1 088,00
EFR7669C		NA CONSIGNE ETRIER		NET	200,00
EFR7670	46,000	ETRIER REMAN GAUCHE IRISBUS DX225 21	IRISBUS	VI	1 088,00
EFR7670C		NA CONSIGNE ETRIER		NET	200,00
EFR7671	46,500	ETRIER REMAN DROIT IRISBUS DX225 22	IRISBUS	VI	1 088,00
EFR7671C		NA CONSIGNE ETRIER		NET	200,00
EFR7672	45,000	ETRIER REMAN GAUCHE IRISBUS AXER ELSA 2	IRISBUS	VI	1 088,00
EFR7672C		NA CONSIGNE ETRIER		NET	200,00
EFR7673	45,000	ETRIER REMAN DROIT IRISBUS AXER ELSA 2	IRISBUS	VI	1 088,00
EFR7673C		NA CONSIGNE ETRIER		NET	200,00
EFR7674	45,000	ETRIER REMAN GAUCHE IRISBUS D ELSA 2	IRISBUS	VI	1 088,00
EFR7674C		NA CONSIGNE ETRIER		NET	200,00
EFR7675	46,500	ETRIER REMAN DROIT IRISBUS D ELSA 2	IRISBUS	VI	1 088,00
EFR7675C		NA CONSIGNE ETRIER		NET	200,00
EFR7676	46,830	ETRIER REMAN GAUCHE RVI ELSA 225-3 RADIAL	RENAULT TRUCKS ELSA225	VI	1 088,00
EFR7676C		NA CONSIGNE ETRIER		NET	200,00
EFR7676R	36,000	ETRIER RATIONALISE REMAN GAUCHE RVI VOLVO ELSA 225-3 RADIAL	RENAULT TRUCKS ELSA225	VI	1 088,00
EFR7676RC		NA CONSIGNE ETRIER		NET	200,00
EFR7677	46,830	ETRIER REMAN DROIT RVI ELSA 225-3 RADIAL	RENAULT TRUCKS ELSA225	VI	1 088,00
EFR7677C		NA CONSIGNE ETRIER		NET	200,00
EFR7677R	36,000	ETRIER RATIONALISE REMAN DROIT RVI VOLVO ELSA 225-3 RADIAL	RENAULT TRUCKS ELSA225	VI	1 088,00
EFR7677RC		NA CONSIGNE ETRIER		NET	200,00
EFR7678	43,500	ETRIER REMAN GAUCHE RVI ELSA 225-3 AXIAL	RENAULT TRUCKS ELSA225	VI	1 088,00
EFR7678C		NA CONSIGNE ETRIER		NET	200,00
EFR7678R	24,000	ETRIER RATIONALISE REMAN GAUCHE RVI ELSA 225-3 AXIAL	RENAULT TRUCKS ELSA225	VI	980,00
EFR7678RC		NA CONSIGNE ETRIER		NET	200,00
EFR7679	43,500	ETRIER REMAN DROIT RVI ELSA 225-3 AXIAL	RENAULT TRUCKS ELSA225	VI	1 088,00
EFR7679C		NA CONSIGNE ETRIER		NET	200,00
EFR7679R	24,000	ETRIER RATIONALISE REMAN DROIT RVI ELSA 225-3 AXIAL	RENAULT TRUCKS ELSA225	VI	980,00
EFR7679RC		NA CONSIGNE ETRIER		NET	200,00

REF GIL	Poids	DESIGNATION	OBS	REM	PRIX HT
EFR7680	35,000	ETRIER REMAN GAUCHE RVI ELSA 225-1 AXIAL	RENAULT TRUCKS ELSA225	VI	1 088,00
EFR7680C		NA CONSIGNE ETRIER		NET	200,00
EFR7680R	35,000	ETRIER RATIONALISE REMAN GAUCHE RVI ELSA 225-1 AXIAL	RENAULT TRUCKS ELSA225	VI	980,00
EFR7680RC		NA CONSIGNE ETRIER		NET	200,00
EFR7681	35,000	ETRIER REMAN DROIT RVI ELSA 225-1 AXIAL	RENAULT TRUCKS ELSA225	VI	1 088,00
EFR7681C		NA CONSIGNE ETRIER		NET	200,00
EFR7681R	35,000	ETRIER RATIONALISE REMAN DROIT RVI ELSA 225-1 AXIAL	RENAULT TRUCKS ELSA225	VI	980,00
EFR7681RC		NA CONSIGNE ETRIER		NET	200,00
EFR7684	42,000	ETRIER REMAN GAUCHE IRISBUS ZF ELSA 2 PORTAL	IRISBUS	VI	1 088,00
EFR7684C		NA CONSIGNE ETRIER		NET	200,00
EFR7685	42,000	ETRIER REMAN DROIT IRISBUS ZF ELSA 2 PORTAL	IRISBUS	VI	1 088,00
EFR7685C		NA CONSIGNE ETRIER		NET	200,00
EFR7686	48,000	ETRIER REMAN GAUCHE IRISBUS ELSA 2 AXIAL	IRISBUS ELSA225	VI	1 088,00
EFR7686C		NA CONSIGNE ETRIER		NET	200,00
EFR7687	48,000	ETRIER REMAN DROIT IRISBUS ELSA 2 AXIAL	IRISBUS ELSA225	VI	1 088,00
EFR7687C		NA CONSIGNE ETRIER		NET	200,00
EFR7688	43,500	ETRIER REMAN GAUCHE VOLVO ELSA 225-3 AXIAL	VOLVO ELSA225	VI	1 522,00
EFR7688C		NA CONSIGNE ETRIER		NET	200,00
EFR7688R	22,920	ETRIER RATIONALISE GAUCHE VOLVO ELSA 225-3 AXIAL	VOLVO ELSA225	VI	980,00
EFR7688RC		NA CONSIGNE ETRIER		NET	200,00
EFR7689	43,500	ETRIER REMAN DROIT VOLVO ELSA 225-3 AXIAL	VOLVO ELSA225	VI	1 522,00
EFR7689C		NA CONSIGNE ETRIER		NET	200,00
EFR7689R	22,920	ETRIER RATIONALISE DROIT VOLVO ELSA 225-3 AXIAL	VOLVO ELSA225	VI	980,00
EFR7689RC		NA CONSIGNE ETRIER		NET	200,00
EFR7690	24,000	ETRIER REMAN GAUCHE VOLVO ELSA 225-1 AXIAL	VOLVO ELSA225	VI	1 306,00
EFR7690C		NA CONSIGNE ETRIER		NET	200,00
EFR7690R	24,000	ETRIER RATIONALISE GAUCHE VOLVO ELSA 225-1 AXIAL	VOLVO ELSA225	VI	980,00
EFR7690RC		NA CONSIGNE ETRIER		NET	200,00
EFR7691	24,000	ETRIER REMAN DROIT VOLVO ELSA 225-1 AXIAL	VOLVO ELSA225	VI	1 306,00
EFR7691C		NA CONSIGNE ETRIER		NET	200,00
EFR7691R	24,000	ETRIER RATIONALISE DROIT VOLVO ELSA 225-1 AXIAL	VOLVO ELSA225	VI	980,00
EFR7691RC		NA CONSIGNE ETRIER		NET	200,00
EFR7692	42,000	ETRIER GAUCHE ROR ELSA 2		VI	1 088,00
EFR7692C		NA CONSIGNE ETRIER		NET	200,00
EFR7692R	24,000	ETRIER RATIONALISE GAUCHE ROR ELSA 2		VI	870,00
EFR7692RC		NA CONSIGNE ETRIER		NET	200,00
EFR7693	42,000	ETRIER DROIT ROR ELSA 2		VI	1 088,00
EFR7693C		NA CONSIGNE ETRIER		NET	200,00
EFR7693R	24,000	ETRIER RATIONALISE DROIT ROR ELSA 2		VI	870,00
EFR7693RC		NA CONSIGNE ETRIER		NET	200,00
EFR7694	42,000	ETRIER MEC. MAN D ELSA 2		VI	1 306,00
EFR7694C		NA CONSIGNE ETRIER		NET	200,00
EFR7695	42,000	ETRIER MEC. MAN D ELSA 2		VI	1 306,00
EFR7695C		NA CONSIGNE ETRIER		NET	200,00
EFR7696	43,000	ETRIER MEC. ERF /VAN HOOL D ELSA 1		VI	1 306,00
EFR7696C		NA CONSIGNE ETRIER		NET	200,00
EFR7697	43,000	ETRIER MEC. ERF /VAN HOOL D ELSA 1		VI	1 306,00
EFR7697C		NA CONSIGNE ETRIER		NET	200,00
EFR7698	45,500	ETRIER MEC. MAN BUS D ELSA 2		VI	1 306,00
EFR7698C		NA CONSIGNE ETRIER		NET	200,00
EFR7699	45,500	ETRIER MEC. MAN BUS D ELSA 2		VI	1 306,00
EFR7699C		NA CONSIGNE ETRIER		NET	200,00
EFR7700	45,000	ETRIER MEC. MAN BUS D ELSA 2		VI	1 306,00
EFR7700C		NA CONSIGNE ETRIER		NET	200,00
EFR7701	45,000	ETRIER MEC. MAN BUS D ELSA 2		VI	1 306,00
EFR7701C		NA CONSIGNE ETRIER		NET	200,00
EFR7702	44,000	ETRIER MEC. MAN BUS D ELSA 2		VI	1 306,00
EFR7702C		NA CONSIGNE ETRIER		NET	200,00
EFR7703	44,000	ETRIER MEC. MAN BUS D ELSA 2		VI	1 306,00
EFR7703C		NA CONSIGNE ETRIER		NET	200,00
EFR7704	35,500	ETRIER MEC. ROR ELSA 225 -2	ROR ELSA225	VI	1 306,00
EFR7704C		NA CONSIGNE ETRIER		NET	200,00

REF GIL	Poids	DESIGNATION	OBS	REM	PRIX HT
EFR7705	34,500	ETRIER MEC. ROR ELSA 225 -2	ROR ELSA225	VI	1 306,00
EFR7705C		NA CONSIGNE ETRIER		NET	200,00
EFR7706	41,000	ETRIER MEC. VOLVO ELSA2	ELSA2	VI	1 306,00
EFR7706C		NA CONSIGNE ETRIER		NET	200,00
EFR7707	41,000	ETRIER MEC. VOLVO ELSA2	ELSA2	VI	1 306,00
EFR7707C		NA CONSIGNE ETRIER		NET	200,00
EFR7708	47,000	ETRIER REMAN GAUCHE VOLVO ELSA 225-3 RADIAL		VI	1 306,00
EFR7708C		NA CONSIGNE ETRIER		NET	200,00
EFR7709	47,000	ETRIER REMAN DROIT VOLVO ELSA 225-3 RADIAL		VI	1 306,00
EFR7709C		NA CONSIGNE ETRIER		NET	200,00
EFR7710		NA ETRIER REMAN GAUCHE BERKHOF MERITOR D2	D2	VI	1 306,00
EFR7710C		NA CONSIGNE ETRIER		NET	200,00
EFR7711		NA ETRIER REMAN DROIT BERKHOF MERITOR D2	D2	VI	1 306,00
EFR7711C		NA CONSIGNE ETRIER		NET	200,00
EFR7712	52,000	ETRIER REMAN BUS GAUCHE MERITOR DX225-17	DX225-17	VI	1 522,00
EFR7712C		NA CONSIGNE ETRIER		NET	200,00
EFR7713	52,000	ETRIER REMAN BUS DROIT MERITOR DX225-18	DX225-18	VI	1 522,00
EFR7713C		NA CONSIGNE ETRIER		NET	200,00
EFR7714	52,000	ETRIER REMAN BUS GAUCHE MERITOR DX225-15	DX225-15	VI	1 522,00
EFR7714C		NA CONSIGNE ETRIER		NET	200,00
EFR7715	52,000	ETRIER REMAN BUS DROIT MERITOR DX225-16	DX225-16	VI	1 522,00
EFR7715C		NA CONSIGNE ETRIER		NET	200,00
EFR7716	45,000	ETRIER REMAN MAN TGA AR GAUCHE	MERITOR D ELSA 2	VI	1 522,00
EFR7716C		NA CONSIGNE ETRIER		NET	200,00
EFR7717	45,000	ETRIER REMAN MAN TGA AR DROIT	MERITOR D ELSA 2	VI	1 522,00
EFR7717C		NA CONSIGNE ETRIER		NET	200,00
EFR7718	47,000	ETRIER REMAN NEOPLAN GAUCHE VAN HOOL DANA Elsa 2 Phase 2		VI	1 522,00
EFR7718C		NA CONSIGNE ETRIER		NET	200,00
EFR7719	47,000	ETRIER REMAN NEOPLAN DROIT VAN HOOL DANA Elsa 2 Phase 2		VI	1 522,00
EFR7719C		NA CONSIGNE ETRIER		NET	200,00
EFR7720		NA ETRIER REMAN GAUCHE VAN HOOL ZF Elsa 2 Phase 2		VI	1 522,00
EFR7720C		NA CONSIGNE ETRIER		NET	200,00
EFR7721		NA ETRIER REMAN DRPOIT VAN HOOL ZF Elsa 2 Phase 2		VI	1 522,00
EFR7721C		NA CONSIGNE ETRIER		NET	200,00
EFR7900	55,000	ETRIER REMAN GAUCHE IVECO ADB 4300	ADB4300	VI	1 522,00
EFR7900C		NA CONSIGNE ETRIER		NET	300,00
EFR7901	55,000	ETRIER REMAN DROIT IVECO ADB 4300	ADB4300	VI	1 522,00
EFR7901C		NA CONSIGNE ETRIER		NET	300,00
EFR7950		NA ETRIER REMAN GAUCHE BPW TSB 4309	BPW ECO DISC TSB 4309	VI	870,00
EFR7950C		NA CONSIGNE ETRIER		NET	200,00
EFR7951		NA ETRIER REMAN DROIT BPW TSB 4309	BPW ECO DISC TSB 4309	VI	870,00
EFR7951C		NA CONSIGNE ETRIER		NET	200,00
EFR7952		NA ETRIER REMAN GAUCHE BPW TSB 4312	BPW ECO DISC TSB 4312	VI	1 088,00
EFR7952C		NA CONSIGNE ETRIER		NET	200,00
EFR7953		NA ETRIER REMAN DROIT BPW TSB 4312	BPW ECO DISC TSB 4312	VI	1 088,00
EFR7953C		NA CONSIGNE ETRIER		NET	200,00
EFR7954		NA ETRIER REMAN GAUCHE BPW TS2 4309	BPW ECO DISC TS2 4309	VI	1 200,00
EFR7954C		NA CONSIGNE ETRIER		NET	200,00
EFR7955		NA ETRIER REMAN DROIT BPW TS2 4309	BPW ECO DISC TS2 4309	VI	1 200,00
EFR7955C		NA CONSIGNE ETRIER		NET	200,00
FCD003	24,000	FREIN DUPLEX 381X178 GAUCHE		VI	2 200,00
FCD004	24,000	FREIN DUPLEX 381X178 DROIT		VI	2 200,00
FCD005		NA FREIN DUPLEX 410X180 GAUCHE		VI	1 600,00
FCD006		NA FREIN DUPLEX 410X180 DROIT		VI	1 600,00
FCD009		NA FREIN DUPLEX 410X200		VI	1 800,00
FCD010		NA FREIN DUPLEX 410X200		VI	1 800,00
FCD011	31,500	FREIN DUPLEX 410X200 GAUCHE		VI	1 600,00
FCD012	31,500	FREIN DUPLEX 410X200 DROIT		VI	1 600,00
FCD013		NA FREIN DUPLEX 381X178 GAUCHE	VAN HOOL	VI	1 600,00
FCD014		NA FREIN DUPLEX 381X178 DROIT	VAN HOOL	VI	1 600,00
FCS001		NA FREIN SIMPLEX 381 GAUCHE		VI	1 600,00
FCS002		NA FREIN SIMPLEX 381 DROIT		VI	1 600,00

REF GIL	Poids	DESIGNATION	OBS	REM	PRIX HT
FCS003	NA	FREIN SIMPLEX 360 X 170 GAUCHE	IRISBUS MIDWAY	VI	3 000,00
FCS004	NA	FREIN SIMPLEX 360 X 170 DROIT	IRISBUS MIDWAY	VI	3 000,00
FCS005	NA	FREIN SIMPLEX 410X180 GAUCHE		VI	1 800,00
FCS006	NA	FREIN SIMPLEX 410X180 DROIT		VI	1 800,00
FCS009	NA	FREIN SIMPLEX 410X200 GAUCHE		VI	2 500,00
FCS010	NA	FREIN SIMPLEX 410X200 DROIT		VI	2 500,00
FCS011	30,500	FREIN SIMPLEX 410X200 GAUCHE	410x200 Z-E	VI	3 000,00
FCS012	30,500	FREIN SIMPLEX 410X200 DROIT	410x200 Z-E	VI	3 000,00
FCS013	NA	FREIN SIMPLEX 410X180 GAUCHE		VI	3 000,00
FCS014	NA	FREIN SIMPLEX 410X180 DROIT		VI	3 000,00
FCS100	NA	FREIN SIMPLEX 381 RT	381x178	VI	2 800,00
FHDI00001	35,360	DISQUE FREIN KASSBOHRER MERCEDES ACTROS		VI	132,00
FHDI00049	35,480	DISQUE FREIN MERCEDES ACTROS AXOR ATEGO ECONIC INTOURO		VI	154,00
FL3001	6,000	FLASQ. GAUCHE IVECO DAILY	254x90	VI	220,00
FL3002	6,000	FLASQ. DROITE IVECO DAILY	254x90	VI	220,00
FL5010	6,000	FLASQ. GAUCHE PIAGGIO PORTER MAXI 254X57	254x57	VI	280,00
FL5011	6,000	FLASQ. DROITE PIAGGIO PORTER MAXI 254X57	254x57	VI	280,00
HBK2001	28,000	KIT COMPLET PARKING MASCOTT		VI	686,00
HBK2001+	29,000	KIT PARKING COMPLET MASCOTT +PLAQUETTES+TU		VI	730,00
HBK2002	29,000	KIT PARKING COMPLET DAILY		VI	566,00
HBK2002+	30,000	KIT PARKING COMPLET DAILY+PLAQ.+TU		VI	610,00
KA0001	NA	KIT VIS ECROU RT		VI	120,00
KA0002	0,380	KIT ECROU IVECO		VI	84,00
KB0001	0,200	KIT BAGUES RT		VI	88,00
KC0001	0,360	KIT COULISSEUX IVECO NISSAN RENAULT TRUCKS		VI	66,00
KC0002	NA	KIT COULISSEUX IVECO NISSAN RT		VI	82,00
KC0003	NA	KIT COULISSEUX IVECO MERCEDES NISSAN RENAULT TRUCKS VW		VI	82,00
KC0004	NA	KIT COULISSEUX IVECO		VI	82,00
KC0005	NA	KIT COULISSEUX IVECO		VI	82,00
KC0006	NA	KIT COULISSEUX IVECO		VI	82,00
KC0007	NA	KIT COULISSEUX RENAULT TRUCKS VOLVO		VI	82,00
KC0008	NA	KIT COULISSEUX MERCEDES		VI	82,00
KC0009	NA	KIT COULISSEUX NISSAN OPEL RENAULT		VI	90,00
KC0010	NA	KIT COULISSEUX NISSAN RENAULT TRUCKS		VI	90,00
KC0011	NA	KIT COULISSEUX MERCEDES RENAULT TRUCKS		VI	90,00
KE1371	NA	TAMBOUR DE FREIN KESSLER		VI	778,00
KE1374	NA	TAMBOUR DE FREIN KESSLER		VI	778,00
KE1377	NA	TAMBOUR DE FREIN KESSLER		VI	778,00
KE1381	NA	TAMBOUR DE FREIN KESSLER		VI	778,00
KE1382	NA	TAMBOUR DE FREIN KESSLER 500X160		VI	778,00
KE1384	NA	TAMBOUR DE FREIN KESSLER		VI	778,00
KF6001	7,700	KIT FREIN RT	305x80	VI	700,00
KF6002	6,170	KIT FREIN RT	305x70	VI	800,00
KF6100	6,000	KIT FREIN NISSAN 280X65	280X65	VI	450,00
KF6101	3,600	KIT FREIN NISSAN 254X57	254X57	VI	320,00
KF6207	NA	KIT FREIN PREMONTE IVECO 254X70 DIA 15,9		VI	400,00
KF6208	NA	KIT FREIN IVECO 270X80	270x80	VI	1 200,00
KNT5001021	NA	ECARTEUR AUTOMATIQUE 325X80		VI	750,00
KP0002	0,150	KIT AXE MAINTIEN PLAQUETTES IVECO (1 ETRIER)	29256	VI	30,00
KRES005	NA	KIT RESSORT DE MACHOIRES RT	17352, 19709	VI	80,00
KRES006	NA	KIT RESSORT DE MACHOIRES RT	19255, 19259	VI	74,00
KRES007	0,860	KIT RESSORT DE MACHOIRES IVECO PERROT	19503	VI	78,00
KRES008	0,950	KIT RESSORT DE MACHOIRES IVECO PERROT	19091, 19098, 19099, 19100	VI	108,00
KRES009	0,790	KIT RESSORT DE MACHOIRES IVECO STOPMASTER DUPLEX	19109, 19116	VI	40,00
KRES010	0,560	KIT RESSORT DE MACHOIRES IVECO STOPMASTER SIMPLEX	19553,19555, 19714,19716,	VI	34,00
KRES011	NA	KIT RESSORT IVECO 270X80 (POUR 1 FREIN)	15030	VI	66,00
KRES012	0,660	KIT RESSORT DE MACHOIRES MAN RT	17017, 19177, 19708	VI	88,00
KRES013	0,357	KIT RESSORT DE MACHOIRES VOLVO	360x170, 19758, 360x140, 17357	VI	88,00
KRES014	NA	KIT RESSORT DE MACHOIRES PARKING 190X42	190X42	VI	48,00
KRES015	0,038	KIT RESSORT MAN 17988	17988	VI	88,00
KRG001	0,730	KIT REPARATION GALETS MAN MERCEDES	19494, 19495, 19496, 19713	VI	16,00
KRG002	NA	KIT REPARATION GALET SCANIA	17991, 19931, 19932, 19933	VI	16,00

REF GIL	Poids	DESIGNATION	OBS	REM	PRIX HT
KRG003	0,520	KIT RENAULT TRUCKS GALET+AXE+2 CIRCLIPS		VI	10,00
LPP150		NA POT A RESSORT REMAN		VI	1 306,00
LW17201		NA CYLINDRE ROUE REMAN DROIT AP DIA 44.5 1 PISTON		VI	696,00
LW17202		NA CYLINDRE ROUE REMAN GAUCHE AP DIA 44.5 1 PISTON		VI	696,00
LW17203		NA CYLINDRE ROUE REMAN DROIT AP DIA 44.5 2 PISTONS		VI	914,00
LW17204		NA CYLINDRE ROUE REMAN GAUCHE DIA. 44.5 2 PISTONS		VI	914,00
MAC7017		NA MACHOIRE NUE MAN RT 360X140	17017	VI	132,00
MAC7357	2,940	MACHOIRE NUE VOLVO 360x140 17357	360x140 SAW	VI	110,00
MAC7374P		NA MACHOIRE NUE GRUE 500X120	17374	VI	304,00
MAC7991	10,000	MACHOIRE NUE SCANIA 413X127	17991	VI	196,00
MAC7992/2	13,000	KIT 2 MACHOIRES NUES 410X125	17992	VI	154,00
MAC9030		NA MACHOIRE NUE ROR 419X178 Q+	19030, 19033	VI	78,00
MAC9032BPECO95		NA MACHOIRE NUE BPW 420X180 ECO 95	19032	VI	78,00
MAC9032SAF	6,000	MACHOIRE NUE SAF 420X180	19032	VI	78,00
MAC9041P		NA MACHOIRE NUE GRUE 500X180	19041	VI	292,00
MAC9042P		NA MACHOIRE NUE GRUE 500X160	19042	VI	312,00
MAC9049		NA MACHOIRE NUE 414X150 RT BENDIX	19049, 19199	VI	324,00
MAC9052		NA MACHOIRE NUE DAF 420X175	19052	VI	196,00
MAC9063/64		NA MACHOIRE NUE DAF 420X200	19063, 19064	VI	196,00
MAC9068/2	13,000	KIT 2 MACHOIRES NUES 410X225	19068	VI	132,00
MAC9071/2	14,000	KIT 2 MACHOIRES NUES 410X200	19071	VI	132,00
MAC9090/2	12,500	KIT 2 MACHOIRES NUES 410X175	19090	VI	132,00
MAC9091/98		NA MACHOIRE NUE PERROT 410X202	19091, 19098	VI	164,00
MAC9094BPECO95		NA MACHOIRE NUE BPW 420X200 ECO 95	19094	VI	88,00
MAC9094SAF	6,300	MACHOIRE NUE SAF 420X200	19094	VI	78,00
MAC9099		NA MACHOIRE NUE PERROT 410X182	19099	VI	216,00
MAC9109		NA MACHOIRE NUE IVECO 410X180 TH. 5 MM	19109	VI	216,00
MAC9109NV		NA MACHOIRE NUE IVECO 410X180 NEW VERSION TH. 8 MM	19109	VI	216,00
MAC9116		NA MACHOIRE NUE IVECO 410X200 TH. 5 MM	19116	VI	216,00
MAC9116NV		NA MACHOIRE NUE IVECO 410X200 NEW VERSION TH. 8 MM	19116	VI	216,00
MAC9177		NA MACHOIRE NUE MAN 360X163	19177	VI	110,00
MAC9187	12,000	MACHOIRE NUE RT 414X220 AVEC GALET	19187	VI	196,00
MAC9187K	12,000	MACHOIRE NUE RT 414X220 KERAX AVEC GALET	19187	VI	196,00
MAC9283	5,600	MACHOIRE NUE SAF 420X180	19283	VI	88,00
MAC9369V3		NA MACHOIRE NUE ROR 419X219	19369	VI	150,00
MAC9384D		NA MACHOIRE NUE IVECO 381X178	19384, 19385	VI	98,00
MAC9477	5,800	MACHOIRES NUE SAF 420X200	19477	VI	88,00
MAC9495CAST		NA MACHOIRE NUE MAN MERCEDES 410X183 AVEC GALET	19495	VI	196,00
MAC9496CAST		NA MACHOIRE NUE MAN MERCEDES 410X223 AVEC GALET	19496	VI	196,00
MAC9503		NA MACHOIRE NUE IVECO 360X170	19503	VI	132,00
MAC9503M		NA MACHOIRE NUE IVECO 360X170 MERITOR STOPMASTER	19503	VI	132,00
MAC9515	5,000	MACHOIRE NUE SAF 300X200	19094	VI	78,00
MAC9557	5,760	MACHOIRE NUE SMB 419X203	19557	VI	90,00
MAC9573BPV3	4,270	MACHOIRE NUE BPW 300X150 ECO 95 V3		VI	78,00
MAC9574BPV3	4,270	MACHOIRE NUE BPW 300X200 ECO 95 V3	19574	VI	78,00
MAC9604V3		NA MACHOIRE NUE ROR 311X190	19604, 19605	VI	164,00
MAC9708	3,634	MACHOIRE NUE MAN 360X183 19708	360x183, 19708	VI	98,00
MAC9714		NA MACHOIRE NUE STOPMASTER 410X180 SIMPLEX	19714, 19556, 19715	VI	120,00
MAC9714+WI		NA MACHOIRE NUE STOPMASTER 410X180 SIMPLEX AVEC TROU DE TU	19714, 19556, 19715	VI	120,00
MAC9716		NA MACHOIRE NUE STOPMASTER 410X200 SIMPLEX	19716, 19553, 19717	VI	120,00
MAC9716+WI		NA MACHOIRE NUE STOPMASTER 410X200 SIMPLEX AVEC TROU DE TU	19716, 19553, 19717	VI	120,00
MAC9758	3,265	MACHOIRE NUE VOLVO 360x170 19758	360x170 SAW, 19543, 19552	VI	110,00
MAC9762		NA MACHOIRE NUE SAE DUPILLIER 305X200	19762	VI	80,00
MAC9858		NA MACHOIRE NUE LECINENA 316X200	19858	VI	132,00
MAC9902		NA MACHOIRE NUE BPW 360X200 ECO 95	19902, 19903	VI	88,00
MAC9908		NA MACHOIRE NUE ROR 350X200	19908, 19909	VI	78,00
MAC9912/13		NA MACHOIRE NUE 356X150	19912, 19913	VI	98,00
MAC9931	10,000	MACHOIRE NUE SCANIA 413X178	19931	VI	196,00
MAC9932	10,000	MACHOIRE NUE SCANIA 413X203	19932	VI	196,00
MAC9933	11,000	MACHOIRE NUE SCANIA 413X254	19933	VI	218,00
MAC9934	11,000	MACHOIRE NUE RT 414X150 AVEC GALET	19934	VI	196,00
MAC9934K	11,000	MACHOIRE NUE RT 414X150 REDUIT AVEC GALET	19934	VI	196,00

REF GIL	Poids	DESIGNATION	OBS	REM	PRIX HT
MAC9935	12,000	MACHOIRE NUE RT 414X175 AVEC GALET	19935	VI	196,00
MAC9935K	12,000	MACHOIRE NUE RT 414X175 KERAX AVEC GALET	19935	VI	196,00
MAC9941/2	13,000	KIT 2 MACHOIRES NUES 410X150	19941	VI	174,00
MAC9974	12,500	MACHOIRE NUE IRISBUS 414X200	19974	VI	250,00
MC0006		NA MAITRE CYLINDRE SAMBRON		VI	262,00
MC0011		NA MAITRE CYLINDRE SAMBRON 28.57		VI	348,00
MC0040	4,000	MAITRE CYLINDRE L611040		VI	436,00
MC0079	4,000	MAITRE CYLINDRE L611079		VI	828,00
MC0092	1,460	MAITRE CYLINDRE IVECO		VI	272,00
MC0093	1,200	MAITRE CYLINDRE MERCEDES		VI	218,00
MC0100	1,860	MAITRE CYLINDRE IVECO		VI	218,00
MC0101	1,800	MAITRE CYLINDRE IVECO		VI	218,00
MC0110	1,740	MAITRE CYLINDRE IVECO	BRIDE 4 TROUS	VI	218,00
MC0138		NA MAITRE CYLINDRE L611138		VI	392,00
MC0161	1,580	MAITRE CYLINDRE IVECO		VI	218,00
MC0187	0,900	MAITRE CYLINDRE RT	L611187	VI	174,00
MC0188	1,720	MAITRE CYLINDRE RT DIA 38,1	L611188	VI	654,00
MC0189	0,500	MAITRE CYLINDRE	L611189	VI	392,00
MC0235	1,500	MAITRE CYLINDRE RT		VI	262,00
MC0277	0,350	MAITRE CYLINDRE	L611277	VI	870,00
MC0281	0,880	MAITRE CYLINDRE	L611281	VI	240,00
MC0292	0,650	MAITRE CYLINDRE IVECO		VI	370,00
MC0308	1,440	MAITRE CYLINDRE DB		VI	328,00
MC0359	0,780	MAITRE CYLINDRE	L611359, L611360	VI	392,00
MC0381	1,960	MAITRE CYLINDRE TANDEM RT	L613381	VI	870,00
MC0391	2,800	MAITRE CYLINDRE TANDEM RT	L613391	VI	980,00
MC0415	0,500	MAITRE CYLINDRE TANDEM RENAULT, NISSAN, OPEL		VI	218,00
MC0431	2,000	MAITRE CYLINDRE IVECO		VI	218,00
MC0460	1,720	MAITRE CYLINDRE IVECO RT		VI	218,00
MC0468	1,460	MAITRE CYLINDRE IVECO		VI	218,00
MC0473	1,400	MAITRE CYLINDRE DB		VI	306,00
MC0483	1,800	MAITRE CYLINDRE SIMPLE 111483B DIA 25.4		VI	132,00
MC0585	1,800	MAITRE CYLINDRE TANDEM RT	L613585	VI	270,00
MC0616	0,980	MAITRE CYLINDRE DB		VI	294,00
MC0617	1,000	MAITRE CYLINDRE DB		VI	294,00
MC0618	1,300	MAITRE CYLINDRE DB		VI	240,00
MC0619	1,380	MAITRE CYLINDRE VW		VI	294,00
MC0620	1,320	MAITRE CYLINDRE DB		VI	294,00
MC0621	1,560	MAITRE CYLINDRE DAF		VI	468,00
MC0622	1,580	MAITRE CYLINDRE DAF		VI	284,00
MC0623	2,320	MAITRE CYLINDRE IVECO DIA 25,40		VI	284,00
MC0624	2,320	MAITRE CYLINDRE IVECO DIA 28,57		VI	208,00
MC0625	1,480	MAITRE CYLINDRE IVECO DIA 25,40		VI	284,00
MC0626	2,420	MAITRE CYLINDRE IVECO IRISBUS RT R312 DIA 44,45	BRIDE 4 TROUS	VI	284,00
MC0627	3,000	MAITRE CYLINDRE IVECO DIA 38,10		VI	284,00
MC0628	3,000	MAITRE CYLINDRE IVECO DIA 26,99		VI	208,00
MC0629	3,000	MAITRE CYLINDRE IVECO DIA 25.40		VI	284,00
MC0630		NA MAITRE CYLINDRE MERCEDES DIA 34.92		VI	436,00
MC0631		NA MAITRE CYLINDRE TANDEM PEUGEOT P4 23.81 AVEC BOCAL		VI	392,00
MC0632		NA MAITRE CYLINDRE IVECO DIA 31.75		VI	328,00
MC0633		NA MAITRE CYLINDRE IVECO DIA 31.75		VI	490,00
MC0634		NA MAITRE CYLINDRE IVECO DIA 31.75 ALUMINIUM FILETAGE 10X1 (2)		VI	348,00
MC0635		NA MAITRE CYLINDRE IVECO DIA 25.40 ALUMINIUM		VI	348,00
MC0636		NA MAITRE CYLINDRE IVECO DIA 31.75 ALUMINIUM FILETAGE 12X1 (2)		VI	348,00
MC1000		NA MAITRE CYLINDRE VOLVO TOMBHEREAUX DIA 31,80	11063640, 645299,	VI	480,00
MF0353	3,120	MACHOIRES FREIN NISS 254X57		VI	164,00
MF0407		NA MACHOIRES FREIN DAF 400		VI	164,00
MF0503	3,120	MACHOIRES FREIN DAF 400 IVECO DAILY 254X70		VI	262,00
MF0525	3,340	MACHOIRES FREIN DB		VI	392,00
MF0564		NA MACHOIRES FREIN NISS		VI	262,00
MF0572	2,140	MACHOIRES FREIN DB		VI	360,00
MF0600		NA MACHOIRES FREIN RT		VI	544,00

REF GIL	Poids	DESIGNATION	OBS	REM	PRIX HT
MF0601		NA MACHOIRES FREIN RT		VI	500,00
MF0602		NA MACHOIRES FREIN RT		VI	500,00
MF0604		NA MACHOIRES FREIN RT		VI	566,00
MF0607		NA MACHOIRES FREIN RT		VI	1 034,00
MF0611		NA MACHOIRES FREIN RT		VI	1 414,00
MF0612		NA MACHOIRES FREIN RT		VI	708,00
MP0558	1,600	MACHOIRES PARK IVECO		VI	130,00
MP0558+	2,800	MACHOIRES PARK IVECO		VI	164,00
MP0558++	3,200	MACHOIRES PARK RENA		VI	212,00
MP0574	1,600	MACHOIRES PARK DB & VW 160X40 +ACC		VI	88,00
MP0574+		NA MACHOIRES PARK DB & VW 160X40 +ACC+REGLEURS		VI	120,00
MP0594	1,600	MACHOIRES PARK DB & VW		VI	88,00
MP0594+		NA MACHOIRES PARK DB & VW +ACC+REGLEURS		VI	120,00
MP0650	1,950	MACHOIRES PARK IVECO		VI	186,00
MP0650+	2,200	MACHOIRES PARK IVECO+ACC+REGLEURS		VI	218,00
MP0650SA	1,800	MACHOIRES PARK IVECO - ACC.		VI	154,00
MP0651	1,750	MACHOIRES PARK IVECO		VI	142,00
MP0651+	2,800	MACHOIRES PARK IVECO		VI	190,00
MP0651++	3,200	MACHOIRES PARK RENA		VI	240,00
MP0655	1,200	MACHOIRES PARK DB & VW		VI	154,00
MP0655+		NA MACHOIRES PARK DB & VW +ACC+REGLEURS		VI	186,00
MP0678SA	1,200	MACHOIRES PARK DB & VW		VI	154,00
PF1016	2,260	PLAQUETTES FREIN NISSA	23435, 23434	VI	92,00
PF1235	3,480	PLAQUETTES FREIN ISUZU NPR	25800	VI	142,00
PF1236	3,480	PLAQUETTES FREIN ISUZU NPR NQR 7,5	29258	VI	142,00
PF1580	3,480	PLAQUETTES FREIN ISUZU NPR AR AKEBONO	29420, 29421, 29446, 29447	VI	142,00
PF1631		NA PLAQUETTES FREIN MITSUBISHI CANTER (WVA 25749)	25749	VI	142,00
PF1799		NA PLAQUETTES FREIN MITSUBISHI CANTER+TU		VI	220,00
PMN129		NA MAITRE-CYLINDRE NISSAN ATLEON		VI	436,00
PSP001		NA PLAQUETTES FREIN SPECIALES (4)		VI	62,00
PSP002		NA PLAQUETTE DE FREIN SPECIALE (1)		VI	22,00
PSP003		NA PLAQUETTE DE FREIN SPECIALE (1)		VI	22,00
PSP005		NA PLAQUETTE DE FREIN SPECIALE (1)		VI	38,00
PSP006		NA PLAQUETTES FREIN SPECIALES (4)		VI	38,00
PSP008		NA PLAQUETTES FREIN SPECIALES (8)	29581	VI	208,00
PSP009	0,440	PLAQUETTE DE FREIN SPECIALE (1)		VI	32,00
PSP011		NA PLAQUETTES FREIN SPECIALES	52253	VI	62,00
PSP012	0,400	PLAQUETTES FREIN SPECIALES (4)		VI	262,00
PSP013		NA PLAQUETTES FREIN SPECIALES (2)		VI	174,00
PSP014		NA PLAQUETTES FREIN SPECIALES (2)		VI	218,00
PSP101		NA PLAQUETTE DE FREIN SPECIALE (1)	52148, 20885	VI	116,00
PSP102		NA PLAQUETTE DE FREIN SPECIALE (1)		VI	98,00
PSP103		NA PLAQUETTE DE FREIN SPECIALE (1)	52179	VI	98,00
PSP104		NA PLAQUETTES FREIN SPECIALES (8)	29688	VI	490,00
PSP106		NA PLAQUETTES FREIN SPECIALES		VI	196,00
PSP107		NA PLAQUETTES FREIN SPECIALES		VI	250,00
PSP109	2,720	PLAQUETTES FREIN SPECIALES (4)	52963	VI	142,00
PSP110		NA PLAQUETTES FREIN SPECIALES (2+2)	29063,29064	VI	306,00
PSP111		NA PLAQUETTES FREIN SPECIALES (2+2)	29066	VI	306,00
PSP112		NA PLAQUETTES FREIN SPECIALES (6+2)	29066	VI	544,00
PSP113		NA PLAQUETTES FREIN SPECIALES (4)		VI	164,00
PSP115		NA PLAQUETTE DE FREIN SPECIALE (1)	52141	VI	120,00
PSP116		NA PLAQUETTES FREIN SPECIALES (4)	52142	VI	164,00
PSP118	8,240	PLAQUETTE DE FREIN SPECIALE (1)		VI	98,00
PSP119		NA PLAQUETTE DE FREIN SPECIALE (1)	29049	VI	146,00
PSP120		NA PLAQUETTES FREIN SPECIALES (8)	29747	VI	544,00
PSP123		NA PLAQUETTE DE FREIN SPECIALE (1)	52143	VI	62,00
PSP124		NA PLAQUETTE DE FREIN SPECIALE (1)	52144	VI	110,00
PSP125		NA PLAQUETTE DE FREIN SPECIALE (1)	52104	VI	196,00
PSP128		NA PLAQUETTES FREIN SPECIALES (8)	29016, 22016	VI	500,00
PSP129		NA PLAQUETTES FREIN SPECIALES (6+2)		VI	500,00
PSP130		NA PLAQUETTES FREIN SPECIALES (6+2)		VI	598,00

REF GIL	Poids	DESIGNATION		OBS	REM	PRIX HT
PSP131	NA	PLAQUETTES FREIN SPECIALES		52098	VI	56,00
PSP132	NA	PLAQUETTES FREIN SPECIALES (8)		29498	VI	598,00
PSP133	NA	PLAQUETTES FREIN SPECIALES (2)			VI	328,00
PSP201	NA	PLAQUETTE DE FREIN SPECIALE (1)			VI	120,00
PSP204	NA	PLAQUETTES FREIN SPECIALES (4)			VI	348,00
PSP206	NA	PLAQUETTES FREIN SPECIALES (4)		29008	VI	294,00
PSP207	NA	PLAQUETTES FREIN SPECIALES (1)			VI	458,00
PSP209	5,600	PLAQUETTE DE FREIN SPECIALE (1)		52096	VI	78,00
PSP210	2,020	PLAQUETTE DE FREIN SPECIALE (1)			VI	78,00
PSP301	NA	PLAQUETTE DE FREIN SPECIALE (1)			VI	120,00
PSP302	NA	PLAQUETTE DE FREIN SPECIALE (1)			VI	154,00
PSP303	NA	PLAQUETTES FREIN SPECIALES (4)			VI	120,00
PSP304	4,660	PLAQUETTES FREIN SPECIALES (1+1)			VI	240,00
PSP306	18,100	PLAQUETTES FREIN SPECIALES (1+1)		52902, 52903	VI	196,00
PSP309	NA	PLAQUETTES FREIN SPECIALES			VI	240,00
PSP310	NA	PLAQUETTE DE FREIN SPECIALE (1)		29510	VI	240,00
PSP311	5,240	PLAQUETTES FREIN SPECIALES (1+1)		52900, 52901	VI	208,00
PSP311OE	5,240	PLAQUETTES FREIN SPECIALES (1+1)		52900, 52901	VI	250,00
PSP401	NA	PLAQUETTES FREIN SPECIALES			VI	174,00
PSP402	NA	PLAQUETTES FREIN SPECIALES			VI	404,00
PSP403	NA	PLAQUETTES FREIN SPECIALES (1+1)			VI	588,00
PSP404	NA	PLAQUETTES FREIN SPECIALES			VI	132,00
RE0100	0,680	RECEPTEUR EMBRAYAGE MERCEDES			VI	110,00
RE0101	0,640	RECEPTEUR EMBRAYAGE IVECO DIA 19,05			VI	66,00
RE0102	1,600	EMETTEUR EMBRAYAGE IVECO			VI	186,00
RE0103	0,580	RECEPTEUR EMBRAYAGE MERCEDES DIA 23,81			VI	88,00
RE0104	NA	RECEPTEUR EMBRAYAGE MERCEDES DIA 28,5			VI	164,00
RE0105	1,300	RECEPTEUR EMBRAYAGE MERCEDES DIA 38,1			VI	208,00
RE0106	0,550	RECEPTEUR EMBRAYAGE IVECO DIA 19,05			VI	104,00
RES001	NA	RESSORT DE MACHOIRES RT (145x38x4)		19934, 19935, 19187	VI	10,00
RES002	NA	RESSORT DE MACHOIRES RT (233x30x4)		19934, 19935, 19187	VI	8,00
RES004	NA	RESSORT DE MACHOIRES RT (240x35x4)		19187	VI	10,00
RES005	0,489	RESSORT DE MACHOIRES DAF (158X40X5,3)		19010, 19052, 19063, 19069, 19900	VI	10,00
RES006	0,253	RESSORT DE MACHOIRES SCANIA (262X24X4)		17991, 19931, 19932, 19933	VI	12,00
RES007	0,261	RESSORT DE MACHOIRES MAN MERCEDES (228x30x4,2)		19495	VI	12,00
RES008	0,190	RESSORT DE MACHOIRES MAN MERCEDES (240x26x4,0)		19495, 19496	VI	10,00
RES009	0,170	RESSORT DE MACHOIRES MAN MERCEDES (246x26x4,0)		19495, 19496	VI	10,00
RES010	NA	RESSORT AXIAL GRUE PERROT KNOTT DUPLEX			VI	16,00
RES011	NA	RESSORT RAPPEL GRUE PERROT KNOTT DUPLEX			VI	16,00
RES012	NA	RESSORT RAPPEL GRUE PERROT KNOTT SIMPLEX			VI	16,00
RES013	NA	RESSORT DE MACHOIRES MERCEDES (232X28X4)		19495, 19496, 19505	VI	12,00
RES014	0,120	RESSORT DE MACHOIRES IVECO VOLVO 381X178 (215X24X3,5)		19384, 19385	VI	12,00
RES015	0,099	RESSORT DE MACHOIRES 360X170 DAF IVECO (178X19X3,8)		19918	VI	6,00
RES016	0,130	RESSORT DE MACHOIRES 360X170 DAF IVECO (216,5X24X3,6)		19918	VI	8,00
RES017	NA	RESSORT DE MACHOIRES MAN (246X26X4)		19495, 19496	VI	12,00
RES018	NA	RESSORT DE MACHOIRES MAN (241X30X5)		19495, 19496, 19706	VI	12,00
RES019	NA	RESSORT DE LEVIER REGLEUR RT (167X32)			VI	8,00
RES020	0,250	RESSORT DE MACHOIRES SAF (228X25X4)		19032, 19094	VI	8,00
RES021	0,280	RESSORT DE MACHOIRES SAF (186X32X4)		19515, 19516	VI	8,00
RES022	0,150	RESSORT CLIP DE MACHOIRES SAF		19515, 19516	VI	8,00
RIV10-10	NA	RIVETS 10-10 NORMES US 6.35X15.87 TETE 13			VI	22,00
RIV1018	0,540	RIVETS 10X18 TUB. ACIER TP19 /100 DIN 7338C			VI	42,00
RIV1020	0,560	RIVETS 10X20 TUB. ACIER TP19 /100 DIN 7338C			VI	42,00
RIV408	NA	RIVETS 4X8 ST LAITON TP7.5 /100 DIN7338B			VI	8,00
RIV410	NA	RIVETS 4X10 ST LAITON TP7.5 /100 DIN7338B			VI	8,00
RIV506TP9.5	NA	RIVETS 5X6 TUBULAIRE ACIER TP9.5/1000			VI	82,00
RIV510	NA	RIVETS 5X10 ST LAITON TP9.5 /100 DIN7338B			VI	12,00
RIV512	NA	RIVETS 5X12 ST LAITON TP11 /100 DIN7338B			VI	16,00
RIV513TP9.5	NA	RIVETS 5X13 ST LAITON TP9.5 /100 DIN7338B			VI	16,00
RIV514TP12	NA	RIVETS 5X14 ST ACIER TP12 /100			VI	10,00
RIV515	NA	RIVETS 5X15 ST LAITON TP11/100 DIN7338B			VI	18,00
RIV515TF	NA	RIVETS 4.95X15 SPECIAL SMB TF150° / 100			VI	14,00

REF GIL	Poids	DESIGNATION	OBS	REM	PRIX HT
RIV516		NA RIVET 5X16 ST LAITON T12/100 DIN7338B		VI	22,00
RIV6.318		NA RIVETS 6.3X18 SPECIAL SCANIA OLD ST/100		VI	24,00
RIV6.517		NA RIVETS 6.5X17.6 ST ACIER DAF /100		VI	22,00
RIV606TP11.5		NA RIVETS 6X6 TUB. ACIER TP11.5/1000		VI	132,00
RIV610		NA RIVETS 6X10 ST LAITON TP11/100 DIN7338B		VI	18,00
RIV612		NA RIVETS 6X12 ST LAITON TP11/100 DIN7338B		VI	18,00
RIV615	0,320	RIVETS 6 X 15 ST LAITON TP12 /100 DIN7338B		VI	24,00
RIV615T11		NA RIVETS 6X15 TUB. ACIER TP11/100 DIN7338C		VI	18,00
RIV618		NA RIVETS 6X18 ST LAITON TP12 /100 DIN7338B		VI	24,00
RIV812		NA RIVETS 8X12 TUB.ACIER TP15.5/ 100 DIN7338C		VI	28,00
RIV815	0,420	RIVETS 8X15 TUB.ACIER /100 DIN 7338C RENFORCE DB		VI	16,00
RIV816		NA RIVETS 8X16 ST ACIER IVECO /100		VI	22,00
RIV818	0,440	RIVETS 8X18 TUB.ACIER /100 DIN7338C RENFORCE DB		VI	16,00
RIV818ST		NA RIVETS 8X18 ST ACIER TP 15.5/100 7338B		VI	34,00
RIV820		NA RIVETS 8X20 TUB. ACIER TP15.5/100 DIN7338C RENFORCE DB		VI	28,00
RIVL09	0,380	RIVETS L9 SEMI TUBULAIRE /100 BS3575 6.35X14.29TF12		VI	16,00
RIVL10	0,420	RIVETS L10 SEMI TUBULAIRE /100 BS3575 6.35X15.9TF12		VI	16,00
RIVL11	0,460	RIVETS L11 SEMI TUBULAIRE /100 BS3575 6.35X17.5TF12		VI	16,00
RIVL12	0,460	RIVETS L12 SEMI TUBULAIRE /100 BS3575 6.35X19.1TF12		VI	20,00
RIVS38	0,460	RIVETS S38 (6.6x18) SEMI TUBULAIRE /100		VI	26,00
SP2116		NA KIT REPARATION		VI	306,00
SUP001		NA SUPPORT DE FREIN RENAULT TRUCKS GAUCHE	19068, 19071, 19090	VI	632,00
SUP002		NA SUPPORT DE FREIN RENAULT TRUCKS DROIT	19068, 19071, 19090	VI	632,00
SUP003		NA SUPPORT DE FREIN RENAULT TRUCKS		VI	784,00
SUP004		NA SUPPORT DE FREIN RENAULT TRUCKS		VI	208,00
SUP005		NA SUPPORT DE FREIN RENAULT TRUCKS	1918702	VI	208,00
SUP006		NA SUPPORT DE FREIN MAN MERCEDES		VI	208,00
SUP007		NA SUPPORT DE FREIN MAN MERCEDES		VI	208,00
SUP008		NA SUPPORT DE FREIN MAN		VI	208,00
SUP009		NA SUPPORT DE FREIN MAN		VI	208,00
SUP010		NA SUPPORT DE FREIN MAN		VI	208,00
SUP011		NA SUPPORT DE FREIN MAN		VI	208,00
SUP012		NA SUPPORT DE FREIN RENAULT TRUCKS	1993580	VI	208,00
SUP013		NA SUPPORT DE FREIN RENAULT TRUCKS	1993580K	VI	208,00
SUP014		NA SUPPORT DE FREIN RENAULT TRUCKS	1993580	VI	208,00
SV0001	4,440	SERVO FREIN OPEL NISSAN RENAULT		VI	348,00
TF0014	10,760	TAMBOUR FREIN IVECO DAILY		VI	120,00
TF0220	9,640	TAMBOUR FREIN DB		VI	100,00
TF0221	9,640	TAMBOUR FREIN DB		VI	100,00
TF1042	50,000	TAMBOUR FREIN MERCEDES 410X223		VI	270,00
TF1042KMG		NA KIT TAMBOURS + KMG MERCEDES 410X223		VI	1 100,00
TF1069	48,000	TAMBOUR FREIN MERCEDES 410X183		VI	270,00
TF1069KMG		NA KIT TAMBOURS + KMG MERCEDES 410X183		VI	1 100,00
TF1101		NA TAMBOUR FREIN IVECO 410X200		VI	280,00
TF1101KMG		NA KIT TAMBOURS + KMG IVECO 410X200		VI	1 500,00
TF1655	69,000	TAMBOUR FREIN RT VOLVO 410X225	19068	VI	270,00
TF1655KMG		NA KIT TAMBOURS + KMG RT VOLVO 410X225		VI	900,00
TF1660	67,000	TAMBOUR FREIN RT VOLVO 410X200	19071	VI	270,00
TF1660KMG		NA KIT TAMBOURS + KMG RT VOLVO 410X200		VI	900,00
TF1667	59,000	TAMBOUR FREIN RT VOLVO 410X175	19090	VI	270,00
TF1667KMG		NA KIT TAMBOURS + KMG RT VOLVO 410X175		VI	900,00
TF1910		NA TAMBOUR FREIN DAF 420X200		VI	280,00
TF1910KMG		NA KIT TAMBOURS + KMG DAF 420X200		VI	1 200,00
TF2048		NA TAMBOUR FREIN MAN 410X223	19496	VI	270,00
TF2048KMG		NA KIT TAMBOURS + KMG MAN 410X223	19496	VI	1 100,00
TF2051	41,000	TAMBOUR FREIN MAN 410X183	19495	VI	270,00
TF2051KMG		NA KIT TAMBOURS + KMG MAN 410X183	19495	VI	1 100,00
TF3104	55,000	TAMBOURS FREIN SCANIA 413X203	19932	VI	270,00
TF3104KMG		KIT TAMBOURS + KMG SCANIA 413X203	19932	VI	1 100,00
TF6802	58,000	TAMBOURS FREIN RT 414X220		VI	200,00
TF6802KMG		NA KIT TAMBOUR FREIN + KMG RT 414X220		VI	1 200,00
TF6802KMGK		NA KIT TAMBOUR FREIN + KMG RT 414X220 KERAX		VI	1 200,00

REF GIL	Poids	DESIGNATION	OBS	REM	PRIX HT
TF6804	51,000	TAMBOURS FREIN RT 414X175		VI	230,00
TF6804KMG		NA KIT TAMBOUR FREIN + KMG RT 414X175		VI	1 100,00
TF6804KMGK		NA KIT TAMBOUR FREIN + KMG RT 414X175 KERAX		VI	1 100,00
TF6805	58,000	TAMBOURS FREIN RT 414X220		VI	250,00
TF6805KMG		NA KIT TAMBOUR FREIN + KMG RT 414X220		VI	1 300,00
TF6805KMGK		NA KIT TAMBOUR FREIN + KMG RT 414X220 KERAX		VI	1 300,00
TF6806	15,500	TAMBOUR FREIN RT B90 305X080		VI	280,00
TF6808		NA TAMBOUR FREIN RT 414X175		VI	240,00
TF790065	16,000	TAMBOUR FREIN IVECO DAILY 270X80		VI	260,00
TF790475	18,000	TAMBOUR FREIN NISSAN 308X101		VI	260,00
TF790476	15,000	TAMBOUR FREIN NISSAN CABTSTAR 280X65		VI	220,00
W0085ME	0,016	TEMOINS USURE MERCEDES VW (FAD)		VI	10,00
W0095ME.1		NA TEMOINS USURE MERCEDES (FAD) 4 PIECES L.95 mm		VI	10,00
W0095ME.2		NA TEMOINS USURE MERCEDES VW (FAD) 2 PIECES L.95 mm		VI	12,00
W0103ME		NA TEMOINS USURE MERCEDES VW (FAD) 2 PIECES L. 103 mm		VI	12,00
W0130IV4		NA TEMOINS USURE IVECO III (FAD) 2 PIECES L. 130 mm		VI	18,00
W0130IV5		NA TEMOINS USURE IVECO III (FAD) 2 PIECES L. 130 mm		VI	20,00
W0138IV4		NA TEMOINS USURE IVECO (FAD)		VI	40,00
W0138IV4.2		NA TEMOINS USURE IVECO (FAD)		VI	20,00
W0180ME		NA TEMOINS USURE MERCEDES (FAD) 2 PIECES L. 180 mm		VI	10,00
W0195ME		NA TEMOINS USURE MERCEDES (FAT)	17287,19494,19495,19496,19505,195	VI	40,00
W0199ME		NA TEMOINS USURE MERCEDES (FAT) POUR +2 MM	17287,19494,19495,19496,19505,195	VI	54,00
W0205MA		NA TEMOINS USURE MAN CO & +1MM (FAT)	17238, 19495, 19496, 19713	VI	34,00
W0210IV4		NA TEMOINS USURE IVECO (FAD)		VI	40,00
W0210ME		NA TEMOINS USURE MERCEDES (FAD)		VI	10,00
W0220ME		NA TEMOINS USURE MERCEDES (FAT)	13020,13532, 15030, 15742,	VI	18,00
W0226RT1		NA TEMOINS USURE RENAULT TRUCKS (FAD)		VI	44,00
W0238ME3		NA TEMOINS USURE MERCEDES (FAD)		VI	18,00
W0250IV		NA TEMOINS USURE IVECO (FAD)		VI	18,00
W0260ME		NA TEMOINS USURE MERCEDES (FAT)	15059,15870,17350,17973,17975,	VI	22,00
W0260RT		NA TEMOINS USURE RT MASCOTT (FAD) 2 PIECES L.260 mm	29121	VI	34,00
W0280ME3	0,031	TEMOINS USURE MERCEDES (FAD)	3565400017, A3565400017	VI	18,00
W0290MA1		NA TEMOINS USURE MAN (FAD)		VI	44,00
W0295IV45		NA TEMOINS USURE IVECO (FAD)		VI	20,00
W0295MA1		NA TEMOINS USURE MAN (FAD)		VI	48,00
W0300B1		NA TEMOINS USURE RENAULT TRUCKS PERROT (FAD)	29088, 29285	VI	40,00
W0300IV45		NA TEMOINS USURE IVECO (FAD)		VI	20,00
W0300ME		NA TEMOINS USURE MERCEDES (FAD)		VI	22,00
W0310IV34		NA TEMOINS USURE IVECO (FAD)		VI	38,00
W0310NE3		NA TEMOINS USURE NEOPLAN (FAD)		VI	54,00
W0310SV4		NA TEMOINS USURE IVECO BOVA DENNIS KAROSA SCANIA		VI	24,00
W0330DA1		NA TEMOINS USURE DAF (FAD)		VI	48,00
W0335MA		NA TEMOINS USURE MAN (FAD)		VI	22,00
W0335RT1		NA TEMOINS USURE RENAULT TRUCKS (FAD)	29284	VI	66,00
W0355RT1V1		NA TEMOINS USURE RENAULT TRUCKS (FAD)		VI	30,00
W0355RT1V2		NA TEMOINS USURE RENAULT TRUCKS (FAD)	29173, 29174, 29177, 29169	VI	30,00
W0360RT		NA TEMOINS USURE RT IRISBUS (FAD)		VI	30,00
W0360SA		NA TEMOINS USURE SAE SAF LONG 360 (FAD)		VI	48,00
W0365IV1		NA TEMOINS USURE IVECO (FAD)		VI	54,00
W0365RT		NA TEMOINS USURE RT IRISBUS (FAD)		VI	34,00
W0365RT2		NA TEMOINS USURE RT (FAD)	29181	VI	50,00
W0380DA1		NA TEMOINS USURE DAF (FAD)		VI	36,00
W0385RT		NA TEMOINS USURE RENAULT TRUCKS (FAD)		VI	30,00
W0400IV		NA TEMOINS USURE IVECO (FAD)		VI	20,00
W0400MA		NA TEMOINS USURE MAN (FAD)		VI	54,00
W0400MA1		NA TEMOINS USURE MAN VAN HOOL (FAD)		VI	34,00
W0400RT		NA TEMOINS USURE RENAULT TRUCKS (FAD)		VI	30,00
W0450RT1		NA TEMOINS USURE RENAULT TRUCKS (FAD)	PAN 19-2, 29142	VI	44,00
W0475IV4		NA TEMOINS USURE IVECO (FAD)		VI	22,00
W0495IV		NA TEMOINS USURE IVECO (FAD)		VI	18,00
W0548IV		NA TEMOINS D'USURE IVECO PERROT 19503 (FAT) 2 PIECES	19503	VI	54,00
W0580RT	0,061	TEMOINS USURE RENAULT TRUCKS (FAD)	29043	VI	15,00



PIECES DE FREINAGE
Applicable au 2 Avril 2024



REF GIL	Poids	DESIGNATION	OBS	REM	PRIX HT
W0610SA		NA TEMOINS D'USRE GIGANT SAF DBT19LT DBT22LT	29175	VI	70,00
W0760BP		NA TEMOINS USURE BPW LONG 760 (FAD)		VI	54,00
W0760SA	0,260	TEMOINS USURE SAF LONG 760 (FAD)	29313	VI	70,00
W0885RT		NA TEMOINS USURE RENAULT TRUCKS (FAD)		VI	44,00
W0940SABP		NA TEMOINS USURE SAF LONG 940 (FAD)		VI	80,00
W0955IV		NA TEMOINS USURE IVECO STOPMASTER 19384 19503 (FAT) 2 PIECES	19384, 19503	VI	108,00
W1284IV		NA TEMOINS USURE IVECO PERROT (FAT) 2 PIECES	19091, 19098, 19099, 19100	VI	108,00
W1310IV		NA TEMOINS USURE IVECO ROCKWELL (FAT) 2 PIECES	19109,19116,19553,19555,19714,197	VI	82,00

TEXTAR	Poids	DESIGNATION	OBS	REM	PRIX HT
SV45461S7115	NA	JEU GARNITURES SISU 410X180 D7115 CO	18019	VI	270,00
SV47481S7115	NA	JEU GARNITURES SISU 410X210 D7115 CO	18020	VI	270,00
CVP013K	NA	PLAQUETTES FREIN DON RT MERITOR D3	29030	VI	160,00
CVP020K	NA	PLAQUETTES FREIN DON D8750 SB7	29202	VI	110,00
CVP023K	NA	PLAQUETTES FREIN DON IRISBUS RT MERITOR D LISA	29090	VI	160,00
CVP024K	7,54	PLAQUETTES FREIN DON ROR MERITOR DX 195	29124	VI	160,00
CVP032K	NA	PLAQUETTES FREIN DAF IVECO MAN RT WABCO PAN/MAXX 17	29088, 29285	VI	150,00
CVP036K	NA	PLAQUETTES FREIN DON MERCEDES SAF DON8750	29095	VI	160,00
CVP037K	NA	PLAQUETTES FREIN DON ROR D DUCO DON8750	29277	VI	160,00
CVP088K	NA	PLAQUETTES FREIN DON IRISBUS RENAULT TRUCKS DON8750	29131	VI	160,00
CVP093K	NA	PLAQUETTES FREIN DON BPW SB4345 DON8750	29307	VI	160,00
CVP094K	NA	PLAQUETTES FREIN DON D7750 BPW SB4309 DON8750	29308	VI	160,00
CVP100K	NA	PLAQUETTES FREIN RT VOLVO DON8750	29173	VI	171,00
CVP101K	NA	PLAQUETTES FREIN RENAULT TRUCKS VOLVO DON8750	29174	VI	171,00
CVP116K	NA	PLAQUETTES FREIN RT VOLVO MAXX19 DON8750	29284	VI	156,00
WIK538	NA	TEMOINS D'USURE 29174/29173/29177		VI	18,00
1101901	NA	JEU GARNITURES MERCEDES 230X035 T017 CO	11019	6	44,45
1108401	NA	JEU GARNITURES BPW 250X040 T053 CO	11084	6	43,75
1302001	0,77	JEU GARNITURES MERCEDES 260X055 T017 CO	13020	6	96,25
1503002	1,08	JEU GARNITURES MERCEDES IVECO 270X080 T017 CO	15030	6	79,21
1503003	1,20	JEU GARNITURES MERCEDES IVECO 270X080 T017 +1MM	15030	6	64,85
1534906	1,32	JEU GARNITURES MERCEDES 300X070 D7115 CO	15349, 15350	6	99,35
1558008	2,42	JEU GARNITURES MERCEDES304X098 D7115 CO	15580, 15581	6	126,25
1581702	2,21	JEU GARNITURES DAF MAN 325X096,5 T026 CO	15817, 15823	6	136,35
1587906	3,14	JEU GARNITURES MAN 325X099,5 D7141 CO	15879	6	110,40
1701703	5,60	JEU GARNITURES MAN 360X143 D7141 CO	17017	6	169,90
1701704	6,16	JEU GARNITURES MAN 360X143 D7141 +1MM	17017	6	139,15
1708802	3,15	JEU GARNITURES IVECO 325X120 T088 CO	17088	6	119,10
1716101	6,88	JEU GARNITURES SCANIA 413X127 T088 CO	17161	6	171,65
1723802	5,70	JEU GARNITURES MERCEDES 410X143 T012 CO	17238 (17683)	6	169,90
1723804	6,24	JEU GARNITURES MERCEDES 410X143 T012 +1MM	17238 (17683)	6	187,00
1723806	5,56	JEU GARNITURES MERCEDES 410X143 T020 CO	17238 (17683)	6	169,90
1727806	2,49	JEU GARNITURES MERCEDES 308X105 D7115 CO	17278 (17927)	6	114,40
1728006	2,85	JEU GARNITURES MERCEDES 308X120 D7115 CO	17280 (17928)	6	143,75
1728007	3,20	JEU GARNITURES MERCEDES 308X120 D7115 +1MM	17280 (17928)	6	158,05
1728008	3,15	JEU GARNITURES MERCEDES 308X120 D7115 +1,5MM	17280 (17928)	6	173,80
1728705	3,15	JEU GARNITURES MERCEDES 308X135 D7115 CO	17287 (17929)	6	155,70
1728706	3,46	JEU GARNITURES MERCEDES 308X135 D7115 +1MM	17287 (17929)	6	171,35
1729006	4,15	JEU GARNITURES MERCEDES 364X130 D7115 CO	17290, 17950	6	194,64
1735003	1,90	JEU GARNITURES MERCEDES 300X102,5 D7121 CO	17350, 17973	6	147,82
1735103	2,30	JEU GARNITURES MERCEDES 300X122.5 D7121 CO	17351, 17975	6	121,10
1735104	2,34	JEU GARNITURES MERCEDES 300X122.5 D7121 +0,5MM	17351, 17975	6	133,20
1740501	3,65	JEU GARNITURES BPW 410X120 T090 CO	17405	6	122,85
1740805	1,70	JEU GARNITURES WABCO 325X100 T024 CO	17408	6	88,00
1740909	3,13	JEU GARNITURES MERCEDES 304X135 D7115 CO TH. 12,3	17409	6	148,25
1740910	2,54	JEU GARNITURES MERCEDES 300X135 D7115 CO TH. 10	17409	6	84,70
1748107	4,91	JEU GARNITURES IVECO VAN HOOL 420X125 D7141 CO	17481	6	110,00
1768202	4,78	JEU GARNITURES MERCEDES 410X123 T012 CO	17682	6	170,15
1779501	6,70	JEU GARNITURES MERCEDES 410X143 T016 CO obsolete	17795, 17796	6	154,25
1782704	2,50	JEU GARNITURES DAF IVECO RT 325X120 D7115 CO	17827, 17828	6	119,32
1783102	2,01	JEU GARNITURES RT 310X125 D7115 CO	17831, 17832	6	105,34
1790006	3,65	JEU GARNITURES DAF MAN NEOPLAN 325X146,5 D7141 CO	17900, 17901	6	175,75
1790007	4,10	JEU GARNITURES DAF MAN NEOPLAN 325X146,5 T088 CO	17900, 17901	6	149,55
1792408	2,47	JEU GARNITURES IVECO 325X100 D7141 CO	17924, 17925	6	124,65
1792409	2,65	JEU GARNITURES IVECO 325X100 D7141 +1MM	17924, 17925	6	103,50
17988007115	4,73	JEU GARNITURES MAN 325X149,5 D7115 CO	17988	6	167,25
1798806	4,73	JEU GARNITURES MAN 325X149,5 D7141 CO	17988	6	221,30

TEXTAR	Poids	DESIGNATION	OBS	REM	PRIX HT
1799101	4,43	JEU GARNITURES SCANIA 412X127 T088 CO	17991	6	124,87
1799102	4,50	JEU GARNITURES SCANIA 412X127 G115 CO	17991	6	102,20
1799202	5,69	JEU GARNITURES VOLVO 410X125 G115 CO	17992	6	157,86
1901001	8,00	JEU GARNITURES DAF 420X150 G203 CO	19010, 19011	6	164,05
1901003	8,59	JEU GARNITURES DAF 420X150 G203 +1MM	19010, 19011	6	180,35
1901005	7,94	JEU GARNITURES DAF 420X150 T088 CO	19010, 19011	6	142,70
1901006	8,68	JEU GARNITURES DAF 420X150 T088 +1MM	19010, 19011	6	156,90
1903001	10,30	JEU GARNITURES ROR 419X178 Q+ T0110 CO	19030, 19033	6	132,00
1903002	10,14	JEU GARNITURES ROR 419X178 Q+ T0110 +1MM	19030, 19033	6	109,25
1903234	8,34	JEU GARNITURES BPW SAF 420X180 T090 CO	19032	6	138,60
1903235	8,80	JEU GARNITURES BPW SAF 420X180 T090 +1MM	19032	6	152,50
1903242	8,80	JEU GARNITURES BPW SAF 420X180 TX0699 CO	19032	6	120,60
1903616	9,00	JEU GARNITURES TRAILOR 419X178 T099 CO TROUS 5MM	19036, 19037	6	110,75
1903617	8,55	JEU GARNITURES TRAILOR 419X178 T099 +1MM	19036, 19037	6	121,85
1903708	8,55	JEU GARNITURES ROR 419X178 T090	19036, 19037	6	127,40
1903712	9,10	JEU GARNITURES ROR 419X178 T099 CO TROUS 6,35MM	19036, 19037	6	110,75
1903713	9,08	JEU GARNITURES ROR 419X178 T099 +1MM	19036, 19037	6	121,85
1903714	9,87	JEU GARNITURES ROR 419X178 T099 +2MM	19036, 19037	6	134,00
1904902	4,49	JEU GARNITURES RENAULT 414X150 T088 CO	19049, 19199	6	97,90
1905201	9,25	JEU GARNITURES DAF 420X175 G203 CO	19052, 19055	6	218,32
1906301	10,40	JEU GARNITURES DAF 420X200 G203 CO	19063, 19064	6	223,10
1906302	10,37	JEU GARNITURES DAF 420X200 G203 +1MM	19063, 19064	6	245,30
1906303	10,50	JEU GARNITURES DAF 420X200 T088 CO	19063, 19064	6	194,05
1906304	10,85	JEU GARNITURES DAF 420X200 T088 +1MM	19063, 19064	6	213,50
1906802	9,64	JEU GARNITURES RT VOLVO 410X225 Z T088 CO	19068	6	137,00
1906805	10,85	JEU GARNITURES RT VOLVO 410X225 Z T088 +1MM	19068	6	150,70
1906810	9,92	JEU GARNITURES RT VOLVO 410X225 Z CO G115	19068	6	157,55
1907102	9,12	JEU GARNITURES RT VOLVO 410X200 Z T088 CO	19071	6	131,45
1907105	9,51	JEU GARNITURES RT VOLVO 410X200 Z T088 +1MM	19071	6	144,50
1907109	8,61	JEU GARNITURES RT VOLVO 410X200 Z G115 CO	19071	6	151,10
1908101	6,50	JEU GARNITURES BPW T090 TH 12MM	19081	6	277,65
1909002	7,51	JEU GARNITURES RT VOLVO 410X175 Z T088 CO	19090	6	115,10
1909005	8,31	JEU GARNITURES RT VOLVO 410X175 Z T088 +1MM	19090	6	126,75
1909007	7,50	JEU GARNITURES RT VOLVO 410X175 Z G115 CO	19090	6	132,45
1909102	12,25	JEU GARNITURES IVECO PERROT 410X202 D7141 CO	19091, 19098	6	229,25
1909437	9,45	JEU GARNITURES BPW 420X200 T099 CO	19094	6	129,00
1909439	9,65	JEU GARNITURES BPW 420X200 T099 +1MM	19094	6	146,20
1909440	11,16	JEU GARNITURES BPW 420X200 T099 +2MM	19094	6	160,85
1909442	9,30	JEU GARNITURES BPW 420X200 T090 CO	19094	6	148,35
1909443	10,00	JEU GARNITURES BPW 420X200 T090 +1MM	19094	6	168,00
1909444	10,29	JEU GARNITURES BPW 420X200 T090 +2MM	19094	6	184,75
1909901	11,12	JEU GARNITURES IVECO PERROT 410X182 T088 CO	19099	6	165,55
1909902	11,12	JEU GARNITURES IVECO PERROT 410X182 D7141 CO	19099, 19100	6	232,52
1910301	4,33	JEU GARNITURES BPW SAF 300X200 T013 CO	19103	6	134,55
1910902	10,38	JEU GARNITURES IVECO 410X180 ROCKWELL 2 D7151 CO	19109, 19110	6	122,95
1910903	11,12	JEU GARNITURES IVECO 410X180 ROCKWELL 2 D7151 +1MM	19109, 19110	6	108,95
1911602	11,06	JEU GARNITURES IVECO 410X200 ROCKWELL 2 D7151 CO	19116, 19119	6	99,00
1911603	11,65	JEU GARNITURES IVECO 410X200 ROCKWELL 2 D7151 +1MM	19116, 19119	6	108,95
1915002	8,09	JEU GARNITURES DAF 419X152,4 T088 CO	19150, 19151	6	145,55
1916001	7,26	JEU GARNITURES MERCEDES 440X170 T088 CO	19160	6	155,70
1916002	7,65	JEU GARNITURES MERCEDES 440X170 T088 +1MM	19160	6	171,45
1917705	6,29	JEU GARNITURES MAN 360X163 D7141 CO	19177	6	207,47
1918702	11,13	JEU GARNITURES RVI 414X220 T088 CO	19187	6	199,30
1918704	12,05	JEU GARNITURES RVI 414X220 T088 +1,5MM	19187	6	225,90
1918709	11,09	JEU GARNITURES RVI 414X220 CO T0115	19187	6	235,90
1918712	11,81	JEU GARNITURES RVI (BOM) 414X220 D7113 CO	19187	6	235,90
1919101	7,42	JEU GARNITURES BPW 420X180 KEY LINING T090 CO	19191	6	158,35

TEXTAR	Poids	DESIGNATION	OBS	REM	PRIX HT
1919201	8,89	JEU GARNITURES BPW 420X200 KEY LINING T090 CO	19192	6	163,95
1920005	7,45	JEU GARNITURES BPW SMB 420X160 T090 CO	19200	6	217,55
1922507	5,54	JEU GARNITURES IVECO 360X170 T088 CO	19225	6	104,65
1922508	5,87	JEU GARNITURES IVECO 360X170 T088 +1MM	19225	6	115,00
1923601	NA	JEU GARNITURES IKARUS 420X180 T088 CO	19236	6	185,85
1925501	5,97	JEU GARNITURES RENAULT TRUCKS 360X170 T0104 CO	19255, 19259	6	171,56
1925602	9,13	JEU GARNITURES DAF 419X178 T088 CO	19256, 19260	6	188,20
1927901	6,59	JEU GARNITURES MONTENEGRO 311X199,5 T099 CO	19279, 19280	6	170,55
1928304	8,85	JEU GARNITURES SAF 420X180 T090 CO	19283, 19284	6	167,15
1928306	9,51	JEU GARNITURES SAF 420X180 T090 +1MM	19283, 19284	6	183,70
1928307	9,79	JEU GARNITURES SAF 420X180 T090 +2MM	19283, 19284	6	202,05
1928308	10,30	JEU GARNITURES SAF 420X180 T099 CO	19283, 19284	6	145,35
1928309	10,11	JEU GARNITURES SAF 420X180 T099 +1MM	19283, 19284	6	159,90
1928310	9,91	JEU GARNITURES SAF 420X180 T099 +2MM	19283, 19284	6	175,85
1934202	9,77	JEU GARNITURES IVECO 420X180 T088 CO	19342	6	196,85
1934302	10,90	JEU GARNITURES IVECO 420X200 T088 CO	19343	6	238,15
1936507	9,68	JEU GARNITURES TRAILOR 419X203 T090 CO TROUS 5	19365	6	141,40
1936513	10,03	JEU GARNITURES TRAILOR 419X203 T099 +1MM TROUS 5	19365	6	135,20
1936515	9,62	JEU GARNITURES TRAILOR 419X203 T099 CO TROUS 5	19365	6	123,05
1936605	9,79	JEU GARNITURES ROR 419X203 T090 CO TROUS 6,35	19366	6	141,40
1936607	9,50	JEU GARNITURES ROR 419X203 T099 CO TROUS 6,35	19366	6	123,05
1936908	10,62	JEU GARNITURES ROR 419X219 T013 CO	19369, 19370	6	153,75
1936912	9,95	JEU GARNITURES ROR 419X219 T099 CO	19369, 19370	6	133,60
1936913	11,35	JEU GARNITURES ROR 419X219 T099 +1MM	19369, 19370	6	147,10
1938414	8,36	JEU GARNITURES IVECO 381X178 D7141 CO	19384, 19385	6	165,85
1939302	10,83	JEU GARNITURES SCANIA 412,8X203 T088 CO	19393	6	157,55
1939308	11,18	JEU GARNITURES SCANIA 412,8X203 G115 CO	19393	6	219,34
1941001	7,93	JEU GARNITURES LIAZ 420X150 D7113 CO	19410	6	137,55
1941101	7,07	JEU GARNITURES TATRA 420X160 T088 CO	19411	6	231,75
1946301	6,56	JEU GARNITURES RT 414X175 T088 CO	19463	6	147,00
1946703	7,79	JEU GARNITURES VOLVO 394X178 D7115 CO	19467, 19468	6	160,95
1947702	11,80	JEU GARNITURES SAF 420X203 T090 CO	19477, 19478	6	140,15
1947706	11,06	JEU GARNITURES SAF 420X200 T099 CO	19477, 19478	6	127,55
1947707	11,49	JEU GARNITURES SAF 420X200 T099 +1MM	19477, 19478	6	140,25
1947905	8,53	JEU GARNITURES SAF 367X180 T090 CO	19479, 19480	6	159,05
1949005	9,39	JEU GARNITURES SAF 367X200 T090 CO	19490, 19491	6	167,90
1949402	6,45	JEU GARNITURES MERCEDES MAN 410X163 T088 CO	19494	6	139,35
1949404	7,04	JEU GARNITURES MERCEDES MAN 410X163 T088 +1MM	19494	6	153,35
1949405	7,22	JEU GARNITURES MERCEDES MAN 410X163 T088 +2MM	19494	6	168,60
1949407	6,39	JEU GARNITURES MERCEDES MAN 410X163 T012 CO	19494	6	160,30
1949409	7,03	JEU GARNITURES MERCEDES MAN 410X163 T012 +1MM	19494	6	176,25
1949502	7,00	JEU GARNITURES MERCEDES MAN 410X183 T088 CO	19495	6	156,80
1949504	7,84	JEU GARNITURES MERCEDES MAN 410X183 T088 +1MM	19495	6	177,70
1949505	8,16	JEU GARNITURES MERCEDES MAN 410X183 T088 +2MM	19495	6	195,45
1949507	7,15	JEU GARNITURES MERCEDES MAN 410X183 T012 CO	19495	6	185,75
1949509	7,81	JEU GARNITURES MERCEDES MAN 410X183 T012 +1MM	19495	6	204,30
1949511	7,15	JEU GARNITURES MAN 410X183 T020 CO	19495	6	185,75
1949602	8,91	JEU GARNITURES MERCEDES MAN 410X223 T088 CO	19496	6	218,60
1949604	9,57	JEU GARNITURES MERCEDES MAN 410X223 T088 +1MM	19496	6	247,65
1949605	10,00	JEU GARNITURES MERCEDES MAN 410X223 T088 +2MM	19496	6	272,35
1949607	8,84	JEU GARNITURES MERCEDES MAN 410X223 T012 CO	19496	6	259,00
1949609	9,70	JEU GARNITURES MERCEDES MAN 410X223 T012 +1MM	19496	6	284,80
1949610	10,27	JEU GARNITURES MERCEDES MAN 410X223 T012 +2MM	19496	6	313,25
1949611	8,80	JEU GARNITURES MAN 410X223 T020 CO	19496	6	259,00
1950307	6,67	JEU GARNITURES IVECO DAF 360X170 D7121 +1MM	19503	6	164,15
1950308	6,39	JEU GARNITURES IVECO DAF 360X170 D7121 CO	19503	6	200,49
1950505	6,60	JEU GARNITURES MERCEDES 364X200 D7115 CO	19505, 19112	6	273,03

TEXTAR	Poids	DESIGNATION	OBS	REM	PRIX HT
1950506	6,95	JEU GARNITURES MERCEDES 364X200 D7115 +1MM	19505, 19112	6	223,55
1950607	5,12	JEU GARNITURES MERCEDES 364X160 D7115 CO	19506, 19845	6	187,85
1950608	5,49	JEU GARNITURES MERCEDES 364X160 D7115 +1MM	19506, 19845	6	206,55
1951508	5,21	JEU GARNITURES SAF SETRA 300X200 T013 CO	19515, 19516	6	190,73
1951510	5,29	JEU GARNITURES SAF SETRA 300X200 T013 +1MM	19515, 19516	6	162,00
1951511	5,85	JEU GARNITURES SAF SETRA 300X200 T013 +2MM	19515, 19516	6	171,65
1951512	5,58	JEU GARNITURES SAF KASSBOHRER 300X200 T099 CO	19515, 19516	6	165,79
1951513	6,04	JEU GARNITURES SAF KASSBOHRER 300X200 T099 +1MM	19515, 19516	6	135,65
1951701	3,70	JEU GARNITURES SAF TRAILOR 300X150 T013 CO	19517, 19518	6	179,10
1955301	10,83	JEU GARNITURES IVECO 410X200 ROCKW1 D7141 CO	19553, 19554	6	223,10
1955502	9,96	JEU GARNITURES IVECO 410X180 ROCKW1 D7141 CO	19555, 19556	6	165,55
1955708	9,50	JEU GARNITURES SMB 419X203 T090 CO	19557, 19606	6	145,55
1955713	9,27	JEU GARNITURES SMB 419X203 T099 CO	19557, 19606	6	122,85
1955714	10,55	JEU GARNITURES SMB 419X203 T099 +1MM	19557, 19606	6	139,15
1956002	7,00	JEU GARNITURES VOLVO 413X153 T088 CO	19560, 19561	6	104,65
1956202	8,59	JEU GARNITURES VOLVO 394X203 T088 CO	19562, 19563	6	119,50
1956801	6,62	JEU GARNITURES KASSBOHRER 300X200 T013 CO	19568	6	187,55
1957306	5,03	JEU GARNITURES BPW 300X150 T090 CO	19573	6	192,85
1957307	5,44	JEU GARNITURES BPW 300X150 T090 +1,5MM	19573	6	212,10
1957308	5,07	JEU GARNITURES BPW 300X150 T099 CO	19573	6	175,25
1957422	7,68	JEU GARNITURES BPW 300X200 T099 CO	19574	6	210,30
1957424	8,62	JEU GARNITURES BPW 300X200 T099 +1,5MM	19574	6	231,30
1957425	6,94	JEU GARNITURES BPW 300X200 T099 +1MM	19574	6	254,40
1957427	6,40	JEU GARNITURES BPW 300X200 T090 CO	19574	6	217,80
1957428	6,51	JEU GARNITURES BPW 300X200 T090 +1MM	19574	6	241,90
1957429	6,95	JEU GARNITURES BPW 300X200 T090 +2MM	19574	6	266,15
1957430	6,75	JEU GARNITURES BPW 300X200 T090 +1,5MM	19574	6	249,20
1957431	5,96	JEU GARNITURES BPW 300X200 T099 17MM	19574	6	191,20
1957901	7,45	JEU GARNITURES MERCEDES 410X163 T020 CO	19579, 19580	6	295,72
1958101	10,09	JEU GARNITURES MERCEDES 410X223 T020 CO	19581, 19582	6	253,00
1959111	10,30	JEU GARNITURES BPW 420X220 T090 CO	19591	6	184,35
1960408	6,70	JEU GARNITURES ROR 311X190,5 T099 CO	19604, 19605	6	157,55
1960409	6,42	JEU GARNITURES ROR 311X190,5 T099 +1MM	19604, 19605	6	173,20
1961308	8,67	JEU GARNITURES SMB 419X178 T090 CO	19613, 19614	6	136,80
1961313	8,58	JEU GARNITURES SMB 419X178 T099 CO	19613, 19614	6	118,95
1961314	9,11	JEU GARNITURES SMB 419X178 T099 +1MM	19613, 19614	6	131,05
1962004	3,40	JEU GARNITURES RT 325X150 D7115 CO	19620, 19621	6	150,99
1969901	10,13	JEU GARNITURES SETRA MERCEDES 410X220 T016 CO	19699, 19847, 19848	6	254,10
1969902	10,62	JEU GARNITURES SETRA MERCEDES 410X220 T016 +1MM	19699, 19847, 19848	6	279,50
1969903	10,14	JEU GARNITURES SETRA MERCEDES 410X220 D7113 CO	19699, 19847, 19848	6	254,10
1969905	9,39	JEU GARNITURES SETRA MERCEDES 410X220 T088 CO	19699, 19847, 19848	6	220,95
1969906	10,00	JEU GARNITURES SETRA MERCEDES 410X220 T088 +1MM	19699, 19847, 19848	6	243,05
1970601	7,12	JEU GARNITURES BOVA MAN MERCEDES 410X163 T088 CO	19706, 19579	6	238,55
1970603	7,37	JEU GARNITURES BOVA MAN MERCEDES 410X163 T016 CO	19706, 19579	6	274,35
1970612	7,35	JEU GARNITURES BOVA MAN MERCEDES 410X163 D7113 CO	19706, 19579	6	274,35
1970618	7,66	JEU GARNITURES BOVA MAN MERCEDES 410X163 T088 +1MM	19706, 19579	6	262,40
1970701	9,76	JEU GARNITURES BOVA MAN MERCEDES 410X223 T088 CO	19707, 19581	6	291,05
1970702	10,64	JEU GARNITURES BOVA MAN MERCEDES 410X223 T088 +1MM	19707, 19581	6	320,10
1970705	10,38	JEU GARNITURES BOVA MAN MERCEDES 410X223 T016 CO	19707, 19581	6	334,70
1970714	10,45	JEU GARNITURES BOVA MAN MERCEDES 410X223 D7113 CO	19707, 19581	6	334,70
1970715	11,01	JEU GARNITURES BOVA MAN MERCEDES 410X223 D7113 +1MM	19707, 19581	6	368,15
1970720	11,25	JEU GARNITURES BOVA MAN MERCEDES 410X223 T088 +2MM	19707, 19581	6	352,10
1970803	6,98	JEU GARNITURES MAN 360X182.5 D7121 CO	19708, 19867	6	231,96
1971201	9,40	JEU GARNITURES IVECO 410X220 T011 CO obsolete	19712, 19755	6	243,40
1971202	10,05	JEU GARNITURES IVECO 410X220 T011 +1MM obsolete	19712, 19755	6	267,75
1971301	6,47	JEU GARNITURES MAN 410X163 T020 CO	19713	6	142,15
1971401	8,98	JEU GARNITURES IVECO 410X180 ROCKWELL 2 T088 CO	19714, 19556, 19715	6	170,65

TEXTAR	Poids	DESIGNATION	OBS	REM	PRIX HT
1971612	10,10	JEU GARNITURES IVECO 410X200 ROCKWELL 2 D7141 CO	19716, 19553, 19717	6	182,20
1971802	9,40	JEU GARNITURES SMB 360X200 D7122 CO	19718, 19719	6	171,75
1974302	10,34	JEU GARNITURES KASSBOHRER NEOPLAN 410X220 D7113 CO	19743, 19755	6	243,40
1975401	9,10	JEU GARNITURES IVECO 410X 199,5 D7141 CO	19754	6	144,30
1975402	9,10	JEU GARNITURES IVECO 410X199,5 D7141 CO	19754	6	165,90
1975803	5,17	JEU GARNITURES VOLVO 360X170 D7141 CO	19758, 19759	6	227,24
1975804	5,79	JEU GARNITURES VOLVO 360X170 D7141 +1MM	19758, 19759	6	196,00
1976207	5,90	JEU GARNITURES SAE DUPILLIER 305X200 T090 CO	19762	6	140,35
1976210	6,12	JEU GARNITURES SAE DUPILLIER 305X200 T099 CO	19762	6	118,45
1979901	10,81	JEU GARNITURES VOLVO 394X254 T088 CO	19799, 19800	6	169,80
1985502	9,08	JEU GARNITURES KASSBOHRER 410X180 D7113 CO	19855, 19856	6	160,30
1986201	7,60	JEU GARNITURES SMB 311X203 T099 CO	19862, 19863	6	176,15
1986202	7,90	JEU GARNITURES SMB 311X203 T099 +1MM	19862, 19863	6	193,75
1988802	8,30	JEU GARNITURES DAF 420X175 T088 CO	19888, 19889	6	183,70
1989002	9,37	JEU GARNITURES DAF 420X200 T088 CO	19890, 19891	6	177,70
1989004	9,42	JEU GARNITURES DAF 420X200 T088 +1MM obsolete	19890	6	183,10
1989007	9,42	JEU GARNITURES DAF 420X200 G203 CO	19890, 19891	6	203,90
1989208	8,45	JEU GARNITURES SAE SAF 355X200 T099 CO	19892, 19893	6	181,15
1990002	7,23	JEU GARNITURES DAF 420X150 T088 CO	19900, 19901	6	149,85
1990009	7,06	JEU GARNITURES DAF 420X150 G203 CO	19900, 19901	6	180,00
1990210	7,83	JEU GARNITURES BPW 360X200 T090 CO	19902, 19903	6	185,40
1990212	8,50	JEU GARNITURES BPW 360X200 T090 +1MM	19902, 19903	6	204,00
1990213	8,65	JEU GARNITURES BPW 360X200 T090 +1,5MM	19902, 19903	6	224,25
1990803	7,65	JEU GARNITURES ROR 350X200 T088 CO	19908, 19909	6	111,70
1990804	7,75	JEU GARNITURES ROR 350X200 T088 +0,6MM	19908, 19909	6	123,05
1991201	6,04	JEU GARNITURES SAF 356X150 D7122 CO	19912, 19913	6	211,38
1993101	5,53	JEU GARNITURES SCANIA 412,8X178 T088 CO	19931	6	121,75
1993102	6,15	JEU GARNITURES SCANIA 412,8X178 T088 +1MM	19931	6	133,90
1993104	5,94	JEU GARNITURES SCANIA 412,8X178 G115 CO	19931	6	140,05
1993201	7,18	JEU GARNITURES SCANIA 412,8X203 T088 CO	19932	6	134,90
1993202	6,97	JEU GARNITURES SCANIA 412,8X203 T088 +1MM	19932	6	152,85
1993204	7,05	JEU GARNITURES SCANIA 412,8X203 G115 CO	19932	6	159,80
1993206	7,08	JEU GARNITURES SCANIA 412,8X203 G115 +1MM	19932	6	175,65
1993208	7,36	JEU GARNITURES SCANIA 412,8X203 G115 +2MM	19932	6	193,35
1993301	9,40	JEU GARNITURES SCANIA 412,8X254 T088 CO	19933	6	164,80
1993304	8,82	JEU GARNITURES SCANIA 412,8X254 G115 CO	19933	6	189,45
1993307	9,26	JEU GARNITURES SCANIA 412,8X254 T088 +1MM	19933	6	181,25
1993402	7,50	JEU GARNITURES RENAULT 414X150 T088 CO	19934	6	140,05
1993409	8,59	JEU GARNITURES RENAULT 414X150 T115 CO	19934	6	160,95
1993410	7,68	JEU GARNITURES RENAULT 414X150 T088 +0,5MM	19934	6	150,70
1993502	8,69	JEU GARNITURES RENAULT 414X175 T088 CO	19935	6	164,60
1993509	8,88	JEU GARNITURES RENAULT 414X175 T115 CO	19935	6	194,90
1993511	9,15	JEU GARNITURES RENAULT 414X175 (BOM) D7113 CO	19935	6	194,90
1993514	9,11	JEU GARNITURES RENAULT 414X175 T088 +0,5MM	19935	6	186,60
1994102	6,65	JEU GARNITURES VOLVO 410X150 T088 CO	19941	6	140,55
1995201	6,25	JEU GARNITURES BPW 360X160 T090 CO	19952, 19953	6	291,75
1996708	5,67	JEU GARNITURES TRAILOR 300X200 T099 CO	19967, 19968	6	133,00
1997201	8,73	JEU GARNITURES KAROSA 420X180 D7121 CO	19972	6	218,34
1998101	8,67	JEU GARNITURES ROR VALX 419X117,3 T099 CO	19981, 19982	6	133,70
1998301	NA	JEU GARNITURES ROR 419X218,7 T099 CO A EPPUISEMENT	19983	6	192,70
2026101	2,00	PLAQUETTES FREIN CITROEN JUMPY PEUGEOT EXPERT FIAT	20261	1	109,85
2035907	2,10	PLAQUETTES FREIN IVECO DAILY TU+	20359	1	96,00
2038002	1,98	PLAQUETTES FREIN RENAULT BRIMONT	20380, 21110	1	68,00
2054701	1,30	PLAQUETTES FREIN DAEWOO OPEL	20547	1	72,00
2074701	1,78	PLAQUETTES FREIN MERCEDES	20747	1	86,85
2078401	2,05	PLAQUETTES FREIN MERCEDES	20784, 29784	1	85,40
2180101	1,75	PLAQUETTES FREIN PEUGEOT CITROEN FIAT	21801	1	109,00

TEXTAR	Poids	DESIGNATION	OBS	REM	PRIX HT
2194502	1,36	PLAQUETTES FREIN SEAT VW	21945	1	94,60
2198003	1,24	PLAQUETTES FREIN RENAULT KANGOO NISSAN KUBISTAR	21980	1	62,60
2206201	3,11	PLAQUETTES FREIN MERCEDES VITO	22062	1	96,20
2208701	2,20	PLAQUETTES FREIN RENAULT VAUXHALL	22087	1	102,50
2214701	2,96	PLAQUETTES FREIN MAN TGE VW CRAFTER AV	22147	44	143,10
2217801	2,88	PLAQUETTES FREIN MAN TGE VW CRAFTER AV	22178	44	164,78
2249201	2,60	PLAQUETTES FREIN MAN TGE VW CRAFTER AR	22492	44	235,96
2249301	3,24	PLAQUETTES FREIN MAN TGE VW CRAFTER	22493	44	220,00
2279101	2,40	PLAQUETTES FREIN MERCEDES-BENZ	22791	44	98,20
2280201	1,90	PLAQUETTES FREIN MAN TGE VW CRAFTER AR	22802	44	170,85
2302101	1,40	PLAQUETTES FREIN MERCEDES G SPRINTER	23021	1	85,90
2302201	1,80	PLAQUETTES FREIN MERCEDES VITO CLASSE V	23022	1	77,25
2304201	1,75	PLAQUETTES FREIN CITROEN FIAT PEUGEOT	23042	1	91,55
2309902	2,05	PLAQUETTES FREIN OPEL VIVARO RENAULT TRAFIC	23099	1	87,60
2312401	1,50	PLAQUETTES FREIN CITROEN BERLINGO PEUGEOT PARTNER	23124	1	92,00
2313101	1,55	PLAQUETTES FREIN AUDI SKODA VW	23131	1	64,18
2322501	1,30	PLAQUETTES FREIN OPEL COMBO	23225	1	89,15
2341703	0,85	PLAQUETTES FREIN OPEL	23417	1	73,30
2343501	2,24	PLAQUETTES FREIN NISSAN CABSTAR	23435	44	125,35
2350101	1,54	PLAQUETTES FREIN MITSUBISHI CANTER	23501	44	132,50
2355402	0,95	PLAQUETTES FREIN AUDI SEAT VW	23554	1	60,00
2358701	2,20	PLAQUETTES FREIN VW CADDY	23587	1	110,10
2360001	1,63	PLAQUETTES FREIN CITROEN PEUGEOT	23600	1	107,60
2361301	2,10	PLAQUETTES FREIN OPEL MOVANO RENAULT MASTER NISSAN	23613	1	83,70
2366901	1,20	PLAQUETTES FREIN OPEL MOVANO RENAULT MASTER NISSAN	23669	1	84,10
2383201	2,05	PLAQUETTES FREIN OPEL	23832	1	94,30
2390101	1,55	PLAQUETTES FREIN MERCEDES VOLKSWAGEN	23901	1	80,50
2391401	1,23	PLAQUETTES FREIN VW CADDY	23914	1	82,90
2391701	2,23	PLAQUETTES FREIN FIAT CITROEN PEUGEOT	23917	1	168,50
2391901	2,55	PLAQUETTES FREIN FIAT CITROEN PEUGEOT	23919	44	145,00
2392101	1,38	PLAQUETTES FREIN FIAT CITROEN PEUGEOT	23921	44	120,35
2392103	1,45	PLAQUETTES FREIN NISSAN CABSTAR RT MAXITY	23921	1	116,60
2393001	1,72	PLAQUETTES FREIN RENAULT MEGANE	23930	1	87,40
2397901	1,45	PLAQUETTES FREIN CITROEN NEMO FIAT DOBLO	23979	1	95,35
2398001	1,16	PLAQUETTES FREIN NISSAN OPEL RENAULT TRAFIC	23980	1	84,60
2399002	1,95	PLAQUETTES FREIN MERCEDES CLASSE V SPRINTER VITO	23990	1	95,65
2400701	2,15	PLAQUETTES FREIN MERCEDES VIANO VITO	24007	1	99,60
2400801	0,97	PLAQUETTES FREIN MERCEDES VIANO VITO	24008	1	85,90
2410101	1,50	PLAQUETTES FREIN CITROEN BERLINGO PEUGEOT PARTNER	24101	1	76,65
2413701	1,05	PLAQUETTES FREIN CITROËN FORD JAGUAR	24137	1	84,50
2446501	1,44	PLAQUETTES FREIN FIAT CITROEN PEUGEOT	24465	44	145,75
2446601	2,60	PLAQUETTES FREIN FIAT CITROEN PEUGEOT	24466	44	159,50
2446602	2,60	PLAQUETTES FREIN FIAT CITROEN PEUGEOT	24466	44	159,20
2446801	2,30	PLAQUETTES FREIN CITROEN FIAT PEUGEOT	24468	1	160,55
2446802	2,30	PLAQUETTES FREIN CITROEN FIAT PEUGEOT	24468	1	157,95
2448601	1,35	PLAQUETTES FREIN FORD	24486	1	220,06
2452901	1,70	PLAQUETTES FREIN MITSUBISHI L200	24529	1	132,50
2459501	2,00	PLAQUETTES FREIN CITROEN FIAT PEUGEOT	24595	1	154,00
2473901	1,11	PLAQUETTES FREIN MERCEDES BENZ SPRINTER VW LT +TU	24739	1	87,65
2511201	1,59	PLAQUETTES FREIN NISSAN OPEL RENAULT MASTER	BREMBO, 25112	1	90,30
2514701	2,30	PLAQUETTES FREIN NISSAN OPEL RENAULT MASTER	BREMBO, 25147	1	102,80
2517201	2,15	PLAQUETTES FREIN NISSAN OPEL RENAULT MASTER	BREMBO, 25172	1	90,75
2580001	3,25	PLAQUETTES FREIN ISUZU NPR	25800	1	185,30
2626801	3,00	PLAQUETTES FREIN VW TRANSPORTER	26268	44	192,00
2627001	3,22	PLAQUETTES FREIN VW TRANSPORTER	26270	44	201,89
2900102	2,85	PLAQUETTES FREIN IVECO PERROT T456	29001	44	299,35
2901105	7,84	PLAQUETTES FREIN IVECO EUROCARGO T3018	BENDIX ADB 4300, 29011	2	166,23

TEXTAR	Poids	DESIGNATION	OBS	REM	PRIX HT
2901201	2,20	PLAQUETTES FREIN IVECO PERROT T3078	29012	2	178,95
2901302	4,05	PLAQUETTES FREIN RT SEE PAM 4X67 T3018	29013	2	153,43
2901602	12,90	PLAQUETTES FREIN IVECO WABCO T456	29016	2	249,58
2901704	4,70	PLAQUETTES FREIN IVECO ZETA T456	29017	2	158,25
2902501	25,00	PLAQUETTES FREIN PERLINI K110 T263	29025	2	379,06
2903007	11,08	PLAQUETTES FREIN RT MERITOR D3 T3016	29030	2	218,41
2903009	11,12	PLAQUETTES FREIN KÄSSBOHRER MERITOR D3 T7400	29030	2	251,06
2903024	11,13	PLAQUETTES FREIN RT IRISBUS +TU MERITOR D3	29030	52	248,04
2903203	6,01	PLAQUETTES FREIN IVECO BENDIX ADB 3700 T3018	29032	2	142,98
2903701	1,85	PLAQUETTES FREIN IVECO BREMBO T4136	29037	44	124,85
2903902	4,08	PLAQUETTES FREIN VOLVO MERITOR B FRAME T3018	29039	2	118,13
2904001	2,20	PLAQUETTES FREIN IVECO PERROT T3078	29040	2	142,52
2904101	1,92	PLAQUETTES FREIN IVECO BREMBO T4047	29041	2	140,20
2904303	6,80	PLAQUETTES FREIN RT D2 T3018	29043	2	210,94
2904402	5,71	PLAQUETTES FREIN IRISBUS FR1 SEE PAM P 6.67 T3018	29044	2	226,92
2905301	11,80	PLAQUETTES FREIN KASSBOHRER T3012 +1MM	29053	2	296,85
2905503	4,10	PLAQUETTES FREIN MAN PERROT 1000 VG T3010	29055	2	180,09
2906504	4,20	PLAQUETTES FREIN IVECO RT B 2.60 T3018	29065	2	123,72
2906705	4,03	PLAQUETTES FREIN IVECO NISSAN RT T3018	29067	2	102,82
2907102	2,34	PLAQUETTES FREIN RT B90 BENDIX T4136	29071	44	129,32
2907203	8,30	PLAQUETTES FREIN RT R312 BREMBO BIDISC 8 P T3034	29072	2	220,06
2907503	10,31	PLAQUETTES FREIN IVECO BREMBO T3018	29075	2	208,98
2907702	7,60	PLAQUETTES FREIN DAF 55 PERROT 1600 VG T3018	29077	2	265,37
2908302	11,05	PLAQUETTES FREIN MERCEDES MERITOR D3 T3012	29083	2	181,21
2909006	10,65	PLAQUETTES FREIN IRISBUS RT MERITOR D LISA T3016	29090	2	184,18
2909009	11,12	PLAQUETTES FREIN VOLVO MERITOR D LISA T3034	29090	2	235,90
2909015	11,10	PLAQUETTES FREIN RT IRISBUS +TU	29090	2	231,72
2909702	4,30	PLAQUETTES FREIN RT SEE PAM 4X67 T3018	29097	2	177,44
2910004	7,35	PLAQUETTES FREIN RT MERITOR C LISA T3016	29100	2	368,40
2910701	2,80	PLAQUETTES FREIN IVECO PERROT T456	29107	2	287,90
2911303	11,41	PLAQUETTES FREIN MAN MERITOR D ELSA 1 T3010	29113	2	211,10
2911307	10,80	PLAQUETTES FREIN MAN MERITOR D ELSA 1 T3023	29113	2	385,52
2911402	11,80	PLAQUETTES FREIN MAN MERITOR D ELSA 1 T3023 +2 MM	29114	2	162,29
2912111	2,44	PLAQUETTES FREIN IVECO DAILY I II RT MASCOTT T3035 TH 17	29121	44	112,45
2912112	2,44	PLAQUETTES FREIN IVECO DAILY I II T3035 TH 20,3	29121	44	108,60
2912113	2,45	PLAQUETTES FREIN NISSAN RT MAXITY BREMBO T3035	29121	44	155,56
2912204	4,05	PLAQUETTES FREIN DAILY 60-65 T3018	29122	2	144,11
2912303	1,73	PLAQUETTES FREIN IVECO DAILY II III T3078	29123	44	128,55
2912307	1,75	PLAQUETTES FREIN FORD TRANSIT AR BREMBO T4014	29123	44	197,70
2912405	7,54	PLAQUETTES FREIN ROR MERITOR DX 195 T3018	29124	2	160,54
2913103	11,56	PLAQUETTES FREIN MAN T3010	29131	2	207,39
2913105	11,56	PLAQUETTES FREIN IRISBUS RENAULT TRUCKS T3016	29131	2	219,21
2913111	10,80	PLAQUETTES FREIN VOLVO D7500	29131	2	207,39
2913115	11,63	PLAQUETTES RENAULT TRUCKS +TU (ex 2913171)	29131	2	248,84
2913401	6,63	PLAQUETTES FREIN UNIMOG PERROT 1300 VG T202	29134	44	315,95
2913606	6,60	PLAQUETTES FREIN VOLVO MERITOR B DUCO D7500	29136	2	191,64
2913706	8,62	PLAQUETTES FREIN VOLVO MERITOR C DUCO T3034	29137	2	176,97
2913801	2,20	PLAQUETTES FREIN IVECO DAILY PERROT T3078	29138	44	172,00
2913901	1,85	PLAQUETTES FREIN IVECO DAILY BREMBO T4136	29139	44	102,80
2914001	1,92	PLAQUETTES FREIN IVECO DAILY BREMBO T4047	29140	44	125,15
2914302	10,80	PLAQUETTES FREIN SAE SAF SCANIA HALDEX DB22 T3060	29143	2	231,13
2915001	11,50	PLAQUETTES FREIN IVECO CITYCLASS DX225 T3018	29150	2	368,40
2915102	8,50	PLAQUETTES FREIN VOLVO MERITOR DLE DUCO T3034	29151	2	266,51
2915301	2,25	PLAQUETTES FREIN MERCEDES SPRINTER VW LT T3011	29153	44	107,20
2916002	2,68	PLAQUETTES FREIN IVECO MERCEDES RT BREMBO T4136	29160	44	141,95
2916004	3,00	PLAQUETTES FREIN IVECO MERCEDES RT BREMBO + AC. T4136	29160	44	141,95
2917301	6,76	PLAQUETTES FREIN VOLVO RT MERITOR ELSA 225-1 T3032	ELSA 225-1, 29173	2	356,43

TEXTAR	Poids	DESIGNATION	OBS	REM	PRIX HT
2917303	7,00	PLAQUETTES FREIN RT VOLVO +TU T3032	29173	52	392,15
2917401	9,21	PLAQUETTES FREIN RENAULT TRUCKS VOLVO T3032	ELSA 225-3, 29174	2	187,78
2917402	9,06	PLAQUETTES FREIN RENAULT TRUCKS VOLVO T7400	ELSA 225-3, 29174	2	268,69
2917403	9,15	PLAQUETTES FREIN RT + TU (EX 2917470)	29174	52	222,60
2917705	7,90	PLAQUETTES FREIN RT VOLVO VGT 195 T7600 HD	VGT 195, 29177	2	324,57
2918101	8,20	PLAQUETTES FREIN RT HALDEX DB 19 T3032	29181	2	320,86
2918302	5,82	PLAQUETTES FREIN MERCEDES RP 2914812	29183	2	179,67
2918602	10,34	PLAQUETTES FREIN IVECO BREMBO T3018	29186	2	302,56
2918701	9,40	PLAQUETTES FREIN MERITOR ELSA H2 T7400	29187	2	150,50
2919001	1,55	PLAQUETTES FREIN MERCEDES SPRINTER VW +TU T3035	29190	44	94,64
2919202	2,67	PLAQUETTES FREIN MERCEDES SPRINTER VW +TU T3036	29192	44	93,83
2920002	2,88	PLAQUETTES FREIN MERCEDES SPRINTER VW CRAFTER T3036	29200	44	129,65
2920801	1,49	PLAQUETTES FREIN MULTICAR T4136	29208	44	255,05
2921101	NA	PLAQUETTES FREIN ROR ELSA 225L-2	29211, 29291	2	475,25
2921702	2,44	PLAQUETTES FREIN MERCEDES SPRINTER VW CRAFTER T3035	29217	44	95,55
2922701	7,25	PLAQUETTES FREIN BPW TSB3709 T8200	29227	2	195,99
2922801	8,21	PLAQUETTES FREIN BPW TSB4309 T8200	29228	2	219,74
2922901	2,69	PLAQUETTES FREIN IVECO DAILY III T4136	29229	44	180,80
2922902	2,66	PLAQUETTES FREIN NISSAN RT MAXITY BREMBO T4136	29229	44	151,15
2923101	2,71	PLAQUETTES FREIN IVECO DAILY III T4136	29231	44	318,00
2923103	2,50	PLAQUETTES FREIN RT D SERIE NISSAN NT500 BREMBO	29231	44	319,35
2923201	2,45	PLAQUETTES FREIN IVECO DAILY III T4136	29232	44	221,55
2923701	1,44	VOIR 2916002	29237	44	149,90
2924001	3,10	PLAQUETTES FREIN (8) MITSUBISHI CANTER SUMITOMO T4136	29240	44	155,90
2924201	3,70	PLAQUETTES FREIN (8) MITSUBISHI CANTER SUMITOMO T4136	29242	44	154,15
2924401	9,50	PLAQUETTES FREIN MERCEDES ACTROS AR KNORR SL7 T3050	29346, 29244, 29245	1	220,27
2924601	10,98	PLAQUETTES FREIN MERCEDES ACTROS AV KNORR SM7 T3050	29347, 29246, 29247	1	231,82
2924901	4,10	PLAQUETTES FREIN (8) MITSUBISHI CANTER SUMITOMO T4136	29249	44	170,10
2925601	5,20	PLAQUETTES FREIN IVECO EUROCARGO BREMBO T3018	29256	2	183,65
2925801	3,48	PLAQUETTES FREIN ISUZU NPR NQR 7,5	29258	44	181,70
2926901	8,88	PLAQUETTES FREIN MERCEDES SAF (RP 2915801)	29269	2	219,74
2927201	7,85	PLAQUETTES FREIN RT VOLVO MERITOR 225-1 T7600 HD	29272	2	331,09
2927301	9,80	PLAQUETTES FREIN RT VOLVO MERITOR 225-3 T7600 HD	29273	2	255,35
2927705	9,50	PLAQUETTES FREIN ROR D DUCO D7500 RP2912503	29277	2	267,17
2927801	9,90	PLAQUETTES FREIN IVECO MAN MERCEDES KNORR T3050	29278	2	222,55
2927802	10,10	PLAQUETTES FREIN DAF KNORR PROTEC S T7400	29278	2	243,38
2927804	10,30	PLAQUETTES FREIN DAF KNORR PROTECS T7070 +TU	29278	2	425,33
2927901	10,14	PLAQUETTES FREIN MAN WABCO MAXX22 T3010	29279	2	311,80
2928401	6,50	PLAQUETTES FREIN RT VOLVO MAXX19 T3032	29284	2	274,70
2928501	4,97	PLAQUETTES FREIN RT WABCO PAN/MAXX 17 T3032	29088, 29285	2	222,18
2928502	4,96	PLAQUETTES FREIN DAF MAN WABCO PAN 17 T3010	29088, 29285	2	207,50
2928503	5,01	PLAQUETTES FREIN IVECO RT WABCO PAN 17 T3016	29088, 29285	2	222,18
2928504	4,94	PLAQUETTES FREIN APPLICATION BUS WABCO PAN 17 T7400	29088, 29285	2	219,05
2929601	2,60	PLAQUETTES FREIN TOYOTA SUMITOMO T3035	29296, 29297	2	93,02
2930201	4,20	PLAQUETTES FREIN VOLVO T3018	29302	2	137,57
2930601	7,45	PLAQUETTES FREIN BPW SB3745 SN6 T3030	29306	2	231,82
2930701	9,85	PLAQUETTES FREIN BPW SB4345 SN7 T3030	29307	2	192,44
2930801	8,30	PLAQUETTES FREIN BPW SB4309 SK7 T3030	29308	2	192,44
2931301	7,20	PLAQUETTES FREIN DAF WABCO PAN 19-1 T3010	29159, 29313	2	215,02
2931302	7,22	PLAQUETTES FREIN SAF WABCO PAN 19-1 T3060	29159, 29313	2	215,02
2931303	8,40	PLAQUETTES FREIN APPLICATION BUS WABCO PAN 19-1 T7400	29159, 29313	2	219,05
2931501	8,00	PLAQUETTES FREIN MERCEDES ACTROSS ETC.. MAXX 22L	29315, 29345	2	578,44
2931801	8,60	PLAQUETTES FREIN KNORR ST7 SAF	29318, 29319	2	260,27
2932001	8,20	PLAQUETTES FREIN MAN T3010 PROTEC S (EX 2909507)	29320	2	268,92
2932002	8,20	PLAQUETTES FREIN MERCEDES T7400 PROTEC S (EX 2909518)	29320	2	320,86
2932003	7,60	PLAQUETTES FREIN MAN T3050 PROTEC S (EX 2909519/25)	29320	2	249,58
2932004	8,20	PLAQUETTES FREIN MERCEDES SAF T3060 PROTEC S	29320	2	183,75

TEXTAR	Poids	DESIGNATION	OBS	REM	PRIX HT
2932005	8,20	PLAQUETTES FREIN IVECO T3030 PROTEC S (EX 2909522)	29320	2	210,04
2932201	2,98	PLAQUETTES FREIN TOYOTA COASTER BUS T4136	29322	2	159,27
2932403	6,70	PLAQUETTES FREIN MERCEDES UNIMOG ATE T527	29324	44	319,80
2932502	3,80	PLAQUETTES FREIN MERCEDES UNIMOG ATE T527 RPP 2976502	29325	2	209,30
2932701	2,75	PLAQUETTES FREIN NISSAN RT MAXITY BREMBO T4136 +TU	29327	44	162,20
2932801	8,60	PLAQUETTES FREIN KNORR ST7 SCHMITZ	29328, 29329	2	336,86
2933101	10,50	PLAQUETTES FREIN SCANIA KNORR PRO TECHS T3050	29331	2	232,99
2933102	10,50	PLAQUETTES FREIN SCANIA KNORR PRO TECHS T7400	29331	2	272,90
2933601	8,64	PLAQUETTES FREIN SAF T3060 PAN 22-1	29162, 29290, 29336	2	225,36
2933606	8,64	PLAQUETTES FREIN SCHMITZ T3060 MAXX 22T	29162, 29290, 29336	2	225,36
2936101	8,16	PLAQUETTES FREIN DAF MERCEDES PROTECS T3016	29361	2	248,04
2940301	NA	PLAQUETTES FREIN BPW TS2 4309 T8201	29403	2	225,95
2940501	NA	PLAQUETTES FREIN BPW TS2 3709 T8201	29405	2	230,01
2943201	3,63	PLAQUETTES FREIN ISUZU	29432,29433,29434,29435	44	200,76
2949802	7,20	PLAQUETTES FREIN KASSBOHRER KNORR 2V20 T3018	29498	2	180,62
2958104	1,35	PLAQUETTES FREIN MERCEDES UNIMOG ATE T205 EP15MM	29581	44	64,70
2958105	1,60	PLAQUETTES FREIN MERCEDES UNIMOG ATE T205 EP19MM	29581	44	116,15
2962603	5,50	PLAQUETTES FREIN PERROT T456	29626	2	186,35
2974703	12,20	PLAQUETTES FREIN DAF KASSBOHRER VAN HOOL KNORR K85	29747	2	285,72
2976402	6,70	PLAQUETTES FREIN UNIMOG ATE T527 (2 TU)	29764	44	329,40
2976502	3,91	PLAQUETTES FREIN UNIMOG ATE T527 (4 TU)	29765	44	204,55
2983506	4,00	PLAQUETTES FREIN MERCEDES T3018	29835	44	115,00
2998401	2,34	PLAQUETTES FREIN NISSAN BENDIX T4136	29984	44	143,20
2998501	2,34	PLAQUETTES FREIN RT B90 BENDIX T4136	29985	44	142,50
82539301	0,10	KIT GLISSEMENT RENAULT (2 ETRIERS)	25112, 25147, 25172	3	12,50
84015700	3,66	KIT FREIN PREMONTE RENAULT MASTER I 254X56 CYL DIA 25.4		49	333,30
91055100	1,19	MACHOIRES PARK DB & VW 160X40 +ACC		5	76,70
91057900	1,48	JEU MACHOIRES PARKING MERCEDES VW 170X40 +ACC		5	82,60
91059000	1,51	JEU MACHOIRES PARKING IVECO 170X42 -ACC		5	98,40
91061900	1,10	JEU MACHOIRES MERCEDES VITO 186X20		5	137,05
91066200	2,40	JEU MACHOIRES PARKING TOYOTA		5	124,45
91066700	2,24	JEU MACHOIRES PARKING CITROEN FIAT PEUGEOT 170X42		5	143,85
91066800	1,30	JEU MACHOIRES MERCEDES VW 180X25		5	133,55
91066900	1,22	JEU MACHOIRES PARKING MERCEDES 164X25		5	96,10
91067000	1,34	JEU MACHOIRES PARKING MERCEDES 180X25		5	91,30
91069000	1,76	JEU MACHOIRES PARKING MERCEDES		5	159,65
91074900	1,93	JEU MACHOIRES PARKING IVECO		5	184,20
91076100	0,47	JEU MACHOIRES PARKING MITSUBISHI ISUZU 190X47 obsolete		5	65,00
91081400	1,58	JEU MACHOIRES PARKING IVECO 170X42 -ACC		5	99,70
92036103	3,64	DISQUE FREIN RENAULT EXPRESS KANGOO		9	60,40
92036203	4,09	DISQUE FREIN NISSAN KUBISTAR RENAULT KANGOO		57	77,00
92048103	4,89	DISQUE FREIN CITROEN BERLINGO PEUGEOT PARTNER		9	76,50
92073703	7,81	DISQUE FREIN CITROEN JUMPER FIAT DUCATO PEUGEOT BOXER		57	158,00
92089103	4,34	DISQUE FREIN CITROEN BERLINGO PEUGEOT PARTNER		9	73,00
92089803	7,69	DISQUE FREIN MERCEDES SPRINTER VARIO VW LT		57	116,70
92097700	7,59	DISQUE FREIN NISSAN OPEL MOVANO RENAULT MASTER		57	163,54
92100903	5,18	DISQUE FREIN RENAULT KANGOO NISSAN KUBISTAR		9	73,50
92111203	6,93	DISQUE FREIN OPEL RENAULT		57	93,00
92111503	5,14	DISQUE FREIN CITROEN BERLINGO PEUGEOT PARTNER		9	77,50
92111603	6,88	DISQUE FREIN CITROEN BERLINGO PEUGEOT PARTNER		9	89,50
92115000	7,89	DISQUE FREIN CITROEN FIAT PEUGEOT		9	141,60
92115903	10,55	DISQUE FREIN OPEL MOVANO RENAULT MASTER		57	176,75
92116003	9,05	DISQUE FREIN NISSAN OPEL RENAULT TRAFIC		57	168,50
92116100	7,98	DISQUE FREIN CITROEN JUMPER FIAT DUCATO PEUGEOT BOXER		57	126,00
92116203	7,75	DISQUE FREIN CITROEN JUMPER FIAT DUCATO PEUGEOT BOXER		57	128,93
92116300	28,58	DISQUE FREIN BPW		33	304,44
92116400	28,26	DISQUE FREIN BPW		33	266,00

TEXTAR	Poids	DESIGNATION	OBS	REM	PRIX HT
92116500	29,78	DISQUE FREIN BPW		33	266,00
92116603	7,41	DISQUE FREIN CITROEN JUMPER FIAT DUCATO PEUGEOT BOXER		57	142,00
92116703	8,10	DISQUE FREIN CITROEN JUMPER FIAT DUCATO PEUGEOT BOXER		57	142,00
92120703	5,89	DISQUE FREIN VW CADDY		9	97,00
92120803	7,70	DISQUE FREIN VW CADDY		9	107,55
92131503	7,08	DISQUE FREIN MERCEDES SPRINTER VW LT		57	114,00
92137503	6,69	DISQUE FREIN MERCEDES VOLKSWAGEN		57	112,00
92137603	7,46	DISQUE FREIN MERCEDES VOLKSWAGEN		57	106,25
92153700	9,67	DISQUE + RLT NISSAN OPEL RENAULT TRAFIC		57	168,00
92155700	8,74	DISQUE FREIN IVECO DAILY		57	132,00
92155900	8,98	DISQUE FREIN IVECO DAILY III		57	129,00
92157000	10,16	DISQUE FREIN CITROEN JUMPY FIAT SCUDO PEUGEOT EXPERT		9	146,50
92157200	8,01	DISQUE FREIN CITROEN JUMPER FIAT DUCATO PEUGEOT BOXER		57	147,10
92157300	10,88	DISQUE FREIN CITROEN JUMPER FIAT DUCATO PEUGEOT BOXER		57	169,50
92157400	7,48	DISQUE FREIN CITROEN JUMPER FIAT DUCATO PEUGEOT BOXER		57	132,00
92157500	7,48	DISQUE FREIN CITROEN JUMPER FIAT DUCATO PEUGEOT BOXER		57	128,93
92157600	7,94	DISQUE FREIN CITROEN JUMPER FIAT DUCATO PEUGEOT BOXER		57	157,00
92171700	8,83	DISQUE FREIN IVECO DAILY (ABS+)		57	190,00
92174603	6,60	DISQUE FREIN NISSAN TRADE		57	123,30
92228603	9,62	DISQUE FREIN MASTER IV AV		57	167,00
92228700	6,82	DISQUE FREIN MASTER III AR TRACTION		57	155,29
92228800	7,11	DISQUE FREIN MASTER IV AR ROUE SIMPLE PROPULSION		57	145,00
92230800	7,96	DISQUE FREIN MASTER III AR ROUE JUMEELEE PROPULSION		57	140,00
92288403	9,88	DISQUE FREIN MAN TGE VW CRAFTER AV		57	169,85
92288503	7,64	DISQUE FREIN MAN TGE VW CRAFTER		57	143,00
92295303	10,61	DISQUE FREIN MAN TGE VW CRAFTER AR DIH		57	241,77
92301003	7,87	DISQUE FREIN MERCEDES SPRINTER AR		57	157,13
92301103	8,11	DISQUE FREIN MERCEDES SPRINTER AR		57	167,36
92301203	8,91	DISQUE FREIN MERCEDES SPRINTER AV		57	126,00
92305803	11,50	DISQUE FREIN MAN TGE VW CRAFTER AR DIH		57	284,95
92305905	11,50	DISQUE FREIN MAN TGE VW CRAFTER AV		57	185,00
92308500	NA	DISQUE FREIN RT MAXITY NISSAN CABSTAR (ABS-)		57	123,99
92322303	8,00	DISQUE FREIN NISSAN CABSTAR ATLEON - RT MAXITY (DIH)		57	184,05
92324003	7,60	DISQUE FREIN RT MAXITY NISSAN CABSTAR 5 TROUS		57	148,22
93012400	7,30	DISQUE FREIN MERCEDES		57	87,00
93015500	15,74	DISQUE FREIN MERCEDES MB TRAC - UNIMOG		33	89,75
93019400	10,59	DISQUE FREIN IVECO		57	211,70
93022600	29,26	DISQUE FREIN KASSBOHRER		33	238,00
93025600	20,80	DISQUE FREIN MERCEDES UNIMOG		33	134,95
93042801	14,18	DISQUE FREIN IVECO		57	272,05
93058100	34,16	DISQUE FREIN KASSBOHRER		33	194,90
93058200	33,26	DISQUE FREIN MERCEDES		33	153,80
93058800	14,60	DISQUE FREIN VOLVO		33	130,10
93066400	16,04	DISQUE FREIN MERCEDES MB TRAC - UNIMOG		33	98,00
93067600	33,68	DISQUE FREIN KASSBOHRER	KNORR K85	33	255,00
93071800	36,26	DISQUE FREIN MAN F2000, L,M		33	164,30
93084000	36,91	DISQUE FREIN BOVA DAF		33	255,00
93084100	13,75	DISQUE FREIN DAF		33	127,02
93084200	14,77	DISQUE FREIN DAF		33	132,72
93084300	16,67	DISQUE FREIN FORD		33	128,95
93084400	NA	DISQUE FREIN IVECO DAILY		33	290,00
93084600	21,85	DISQUE FREIN IVECO ZETA		33	109,70
93084700	19,40	DISQUE FREIN IVECO ZETA		33	150,00
93084800	14,36	DISQUE FREIN IVECO		33	163,15
93084900	18,77	DISQUE FREIN IVECO		33	100,40
93085000	33,89	DISQUE FREIN IVECO EUROCARGO		33	292,86
93085100	33,18	DISQUE FREIN IVECO EUROCARGO		33	162,00

TEXTAR	Poids	DESIGNATION	OBS	REM	PRIX HT
93085200	36,21	DISQUE FREIN IVECO EUROTECH		33	154,90
93085300	14,75	DISQUE FREIN MAN L2000		33	151,27
93085400	17,35	DISQUE FREIN MAN L2000 M2000		33	168,08
93085500	17,99	DISQUE FREIN MAN L2000		33	174,58
93085600	16,60	DISQUE FREIN MERCEDES		33	165,00
93085800	7,06	DISQUE FREIN RENAULT GAMME B		33	62,95
93085900	14,71	DISQUE FREIN RENAULT TRUCKS		33	83,85
93086000	30,01	DISQUE FREIN RENAULT TRUCKS		33	250,00
93086100	32,86	DISQUE FREIN RENAULT TRUCKS IRISBUS		33	316,59
93086200	23,00	DISQUE FREIN IRISBUS FR1		33	155,00
93086300	12,90	DISQUE FREIN RENAULT TRUCKS		33	115,00
93086400	14,20	DISQUE FREIN VOLVO		33	171,35
93086500	16,97	DISQUE FREIN VOLVO FL		33	158,26
93086600	16,92	DISQUE FREIN VOLVO		33	220,00
93086700	35,11	DISQUE FREIN NEOPLAN		33	405,95
93086800	34,66	DISQUE FREIN BOVA NEOPLAN SETRA SCANIA		33	340,35
93086900	23,70	DISQUE FREIN MAN M2000 SERIES TGM		33	137,25
93087000	36,66	DISQUE FREIN MAN TGA TGM TGS TGX		33	164,30
93087100	36,56	DISQUE FREIN MAN		33	330,63
93087200	37,26	DISQUE FREIN MAN TGA TGM TGS TGX		33	164,30
93087500	12,10	DISQUE FREIN MERCEDES VARIO		33	178,50
93087600	11,30	DISQUE FREIN MERCEDES VARIO		33	189,14
93087700	12,70	DISQUE FREIN MERCEDES VARIO		33	196,01
93087900	35,36	DISQUE FREIN KASSBOHRER MERCEDES ACTROS		33	170,00
93088300	33,16	DISQUE FREIN SCANIA SERIE 4		33	268,70
93089600	9,88	DISQUE FREIN IVECO		57	152,87
93095100	15,12	DISQUE FREIN IVECO		57	188,10
93095800	28,78	DISQUE FREIN BPW RPP 93104900		33	304,21
93096100	39,11	DISQUE FREIN IVECO RPP 93142900		33	182,85
93101100	18,24	DISQUE FREIN IVECO		33	285,20
93101200	36,76	DISQUE FREIN MERCEDES		33	332,91
93101300	14,65	DISQUE FREIN MERCEDES		33	144,82
93101400	24,89	DISQUE FREIN MERCEDES ATEGO		33	223,26
93101500	27,93	DISQUE FREIN MERCEDES ATEGO		33	257,61
93101600	19,90	DISQUE FREIN NEOPLAN		33	149,30
93101700	28,98	DISQUE FREIN SAF SK RS-SK RZ		33	266,21
93101800	34,54	DISQUE FREIN SAF (PLUS LIVRABLE)		33	163,15
93101900	39,72	DISQUE FREIN SAF SCHMITZ		33	226,45
93102000	39,20	DISQUE FREIN SMB D1/H1/K1		33	147,90
93102300	15,85	DISQUE FREIN MERCEDES ATEGO		33	170,90
93102400	15,35	DISQUE FREIN MERCEDES ATEGO		33	159,70
93104600	8,61	DISQUE FREIN IVECO		57	135,65
93104900	29,48	DISQUE FREIN BPW		33	254,65
93105000	34,31	DISQUE FREIN RENAULT TRUCKS		33	164,30
93105100	47,48	DISQUE FREIN RENAULT TRUCKS		33	318,55
93105500	35,01	DISQUE FREIN VOLVO B12		33	194,90
93105600	25,29	DISQUE FREIN SAF SK RB 9019 SCHMITZ		33	208,33
93105700	27,79	DISQUE FREIN DAF		33	305,10
93117400	6,49	DISQUE FREIN RENAULT		57	161,60
93117600	7,98	DISQUE FREIN RENAULT		57	131,20
93117700	31,29	DISQUE FREIN ROR		33	133,30
93123403	8,67	DISQUE FREIN MERCEDES		57	110,20
93123503	5,12	DISQUE FREIN MERCEDES		57	94,80
93126900	29,78	DISQUE FREIN BPW SB3745		33	235,80
93127000	29,78	DISQUE FREIN BPW SB3745		33	254,65
93127200	7,96	DISQUE FREIN IVECO DAILY		57	135,25
93127300	15,09	DISQUE FREIN IVECO		57	283,56

TEXTAR	Poids	DESIGNATION	OBS	REM	PRIX HT
93127400	23,87	DISQUE FREIN IVECO 110EL 120EL		33	203,15
93127500	31,54	DISQUE FREIN IVECO EUROCARGO TECTOR 130		33	310,34
93127600	31,38	DISQUE FREIN IVECO EUROCARGO		33	321,67
93127700	18,07	DISQUE FREIN MAN MERCEDES		33	159,83
93127800	7,21	DISQUE FREIN MERCEDES SPRINTER		33	116,00
93127900	33,49	DISQUE FREIN ROR	SERIE TM - DX195	33	185,00
93128000	18,07	DISQUE FREIN RENAULT TRUCKS		33	113,10
93128100	15,90	DISQUE FREIN RENAULT TRUCKS		33	140,99
93128200	14,85	DISQUE FREIN VOLVO FL		33	146,61
93138000	17,20	DISQUE FREIN MAN TGL		33	190,20
93142400	19,12	DISQUE FREIN DAF LF45 RPP 93187700		33	234,70
93142500	19,98	DISQUE FREIN DAF LF45		33	260,55
93142600	18,05	DISQUE FREIN DAF LF45 RPP 93187800		33	265,25
93142700	23,92	DISQUE FREIN DAF LF55	PAN 19-1plus, PAN 19-2	33	273,40
93142800	29,54	DISQUE FREIN DAF LF55	PAN 19-1plus, PAN 19-2	33	357,41
93142900	36,92	DISQUE FREIN IVECO EUROTRAKKER STRALIS TRAKKER		33	342,10
93143100	18,35	DISQUE FREIN MAN TGL		33	187,75
93143203	9,61	DISQUE FREIN MERCEDES -VW		57	140,99
93143303	7,72	DISQUE FREIN MERCEDES -VW (DIH - Screw+)		57	121,00
93143403	10,51	DISQUE FREIN MERCEDES -VW (DIH)		57	155,00
93175400	15,25	DISQUE FREIN IVECO DAILY (GOUJONS +)		57	239,80
93177500	7,81	DISQUE FREIN IVECO DAILY (ABS+)		57	143,00
93177603	10,47	DISQUE FREIN IVECO DAILY III		9	190,62
93177703	13,64	DISQUE FREIN IVECO DAILY (DIH)		57	213,60
93185303	7,29	DISQUE FREIN NISSAN CABSTAR 276 MM 5 TROUS		9	244,94
93186700	35,48	DISQUE FREIN MERCEDES ACTROS ATEGO ECONIC INTOURO		33	277,83
93187700		DISQUE FREIN DAF LF45	PAN 17	33	302,40
93187800		DISQUE FREIN DAF LF45	PAN 17	33	280,00
93191200	26,00	DISQUE FREIN MAN TGM		33	389,25
93191500	16,35	DISQUE FREIN MERCEDES		33	190,70
93192000	24,02	DISQUE FREIN RENAULT TRUCKS		33	262,75
93192300	31,18	DISQUE FREIN RENAULT TRUCKS MIDLUM VOLVO FL II		33	309,10
93192400	22,98	DISQUE FREIN RENAULT TRUCKS		33	474,24
93192700	40,58	DISQUE FREIN ROR		33	390,67
93193200	37,88	DISQUE FREIN GIGANT HALDEX		33	549,55
93193400	22,74	DISQUE FREIN GIGANT SAF		33	347,20
93221300	19,00	DISQUE FREIN IVECO EUROCARGO (ABS-)		33	392,00
93222700	25,09	DISQUE FREIN RENAULT TRUCKS MIDLUM VOLVO FL II		33	120,25
93240600	8,04	DISQUE FREIN RT MAXITY NISSAN CABSTAR AV		33	128,10
93243000	39,48	DISQUE FREIN VOLVO FL6 H EUROPA FL		33	385,85
93243400	38,26	DISQUE FREIN RT VOLVO ZF	68323012	33	504,00
93291200	34,40	DISQUE FREIN MERCEDES ACTROS MP4		33	515,20
93296100	36,00	DISQUE FREIN SCHMITZ CARGOBULL		33	526,60
93322400	16,84	DISQUE FREIN DAF LF45	PAN 17	33	308,00
98012200	0,03	TEMOINS USURE MERCEDES OPTARE		45	67,60
98016800	0,10	TEMOINS USURE MERCEDES (FAT)		45	60,64
98016900	0,10	TEMOINS USURE MERCEDES (FAT)		45	72,00
98017002	0,05	TEMOINS USURE MERCEDES (FAT)		37	49,37
98017102	0,05	TEMOINS USURE MERCEDES (FAT) POUR +2 MM		37	87,49
98017200	0,03	TEMOINS USURE MERCEDES (FAD)		37	24,77
98017600	0,05	TEMOINS USURE MAN (FAD)		37	30,56
98018200	0,01	TEMOINS USURE MERCEDES (FAD)		45	8,05
98021302	0,03	TEMOINS USURE MERCEDES (FAD)		34	15,36
98022000	0,01	TEMOINS USURE MERCEDES (FAD)		45	16,50
98022100	0,03	TEMOINS USURE MERCEDES (FAD)		37	34,95
98022200	0,09	TEMOINS USURE RENAULT TRUCKS (FAD)		37	61,73
98022300	0,04	TEMOINS USURE IVECO (FAD)		37	18,91

TEXTAR	Poids	DESIGNATION	OBS	REM	PRIX HT
98022400	0,05	TEMOINS USURE IVECO (FAD)		37	29,43
98022500	0,03	TEMOINS USURE IVECO (FAD)		37	24,77
98022800	0,03	TEMOINS USURE RT IRISBUS (FAD)		37	43,82
98023400	0,02	TEMOINS USURE RT (FAD)		37	28,72
98023500	0,01	TEMOINS USURE MAN CO & +1MM (FAT)	17238,19495,19496,19713	45	47,36
98023600	0,01	TEMOINS USURE MAN +2MM & +3MM (FAT)	17238,19495,19496,19713	37	43,82
98024100	0,30	TEMOINS USURE RT PERROT (FAD)	29088, 29285	37	55,34
98024300	0,03	TEMOINS USURE MAN VAN HOOL (FAD)		37	48,51
98024400	0,04	TEMOINS USURE MAN (FAD)		37	59,72
98024800	0,01	TEMOINS USURE IVECO (FAD)		45	26,45
98025000	0,05	TEMOINS USURE IVECO (FAD)		37	32,16
98025100	0,10	TEMOINS USURE RENAULT TRUCKS (FAD)		37	58,32
98025200	0,05	TEMOINS USURE RENAULT TRUCKS (FAD)		37	58,86
98025300	0,09	TEMOINS USURE IVECO (FAD)		37	45,99
98025400	0,05	TEMOINS USURE DAF SCANIA (FAD)		37	29,43
98025500	0,04	TEMOINS USURE RT IRISBUS (FAD)		37	36,73
98026300	0,00	TEMOINS USURE MERCEDES (FAD)		45	80,40
98026400	0,01	TEMOINS USURE MERCEDES (FAD)		45	80,40
98027500	0,65	TEMOINS USURE RENAULT TRUCKS (FAD)	PAN 19-2, 29142	37	58,86
98027600	0,09	TEMOINS USURE RENAULT TRUCKS (FAD)		37	38,42
98028200	0,09	TEMOINS USURE RT 29173/174/177/169 (FAD)		37	44,21
98028400	0,10	TEMOINS USURE IVECO (FAD)		34	46,88
98028500	0,10	TEMOINS USURE RT MASCOTT (FAD)	29121	37	35,40
98028600	0,03	TEMOINS USURE DAF (FAD)		37	41,18
98028700	0,06	TEMOINS USURE RENAULT TRUCKS (FAD)		37	13,81
98028800	0,10	TEMOINS USURE SAE SAF LONG 294 (FAD)		37	66,16
98028900	0,10	TEMOINS USURE BPW LONG 682 (FAD)		37	73,64
98031500	0,11	TEMOINS USURE IVECO (FAD)		37	70,61
98031600	0,11	TEMOINS USURE DAF (FAD)		37	60,28
98031700	0,08	TEMOINS USURE MERCEDES (FAD)		45	12,70
98031900	0,01	TEMOINS USURE RENAULT TRUCKS (FAD)		37	29,50
98032000	0,01	TEMOINS USURE MAN (FAD)		37	68,99
98032300	0,02	TEMOINS USURE NEOPLAN (FAD)		37	55,18
98032400	0,07	TEMOINS USURE MAN (FAD)		37	45,99
98033700	0,01	TEMOINS USURE MERCEDES (FAD)		45	12,70
98033800	0,01	TEMOINS USURE MERCEDES (FAD)		45	18,05
98036500	0,02	TEMOINS USURE MERCEDES (FAD)		45	10,10
98040700	0,01	TEMOINS USURE IVECO III (FAD)		45	28,50
98040800	0,01	TEMOINS USURE IVECO (FAD)		45	28,20
98040900	0,01	TEMOINS USURE IVECO (FAD)		45	16,95
98042200	0,03	TEMOINS USURE IVECO (FAD)		34	28,70
98051100	0,02	TEMOINS USURE IVECO LONG 120MM (FAD)		45	38,15
98051200	0,03	TEMOINS USURE IVECO LONG 295MM (FAD)		45	38,05
98059400	0,02	TEMOIN USURE MAN TGE VW CRAFTER		45	15,20
98059500	0,02	TEMOIN USURE MAN TGE VW CRAFTER		45	15,20

TIMKEN	Poids	DESIGNATION	REM	PRIX HT
30203	NA	ROULEMENT CONIQUES ISOCLASS™	VI	33,00
30204	NA	ROULEMENT CONIQUES ISOCLASS™	VI	35,00
30211	NA	ROULEMENT CONIQUES ISOCLASS™	VI	96,00
30213	1,088	ROULEMENT DE ROUES ET MOYEUX	VI	143,00
30302	NA	ROULEMENT CONIQUES ISOCLASS™	VI	41,00
30303	NA	ROULEMENT CONIQUES ISOCLASS™	VI	41,00
30304	NA	ROULEMENT CONIQUES ISOCLASS™	VI	41,00
31308	NA	ROULEMENT CONIQUES ISOCLASS™	VI	123,00
31309	NA	ROULEMENT CONIQUES ISOCLASS™	VI	162,00
31315	3,245	ROULEMENT DE ROUES ET MOYEUX	VI	555,00
32204	NA	ROULEMENT CONIQUES ISOCLASS™	VI	194,00
32205	NA	ROULEMENT CONIQUES ISOCLASS™	VI	202,00
32210	0,595	ROULEMENT ROUES, MOYEUX ET TRANSMISSION	VI	86,00
32317	NA	ROULEMENT CONIQUES ISOCLASS™	VI	859,00
33013	0,505	ROULEMENT ROUES, MOYEUX ET TRANSMISSION	VI	158,00
33110	0,604	ROULEMENT DE TRANSMISSION	VI	406,00
33114	1,57	ROULEMENT DE TRANSMISSION	VI	251,00
512029	NA	MOYEU US	VI	162,00
512154	NA	MOYEU US	VI	143,00
512155	NA	MOYEU US	VI	288,00
512156	NA	MOYEU US	VI	286,00
512157	NA	MOYEU US	VI	659,00
512169	NA	MOYEU US	VI	413,00
512170	NA	MOYEU US	VI	382,00
512220	NA	MOYEU US	VI	204,00
513074	NA	MOYEU US	VI	194,00
513075	NA	MOYEU US	VI	255,00
513089	NA	MOYEU US	VI	233,00
513122	NA	MOYEU US	VI	247,00
513123	NA	MOYEU US	VI	245,00
02473/02420	NA	ROULEMENT CONIQUES SR*	VI	125,00
02474/02420	NA	ROULEMENT CONIQUES	VI	111,00
02475/02420	NA	ROULEMENT CONIQUES SR*	VI	98,00
02872/02820	NA	ROULEMENT CONIQUES	VI	64,00
03062/03162	NA	ROULEMENT CONIQUES	VI	109,00
07087X/07210X	0,128	ROULEMENT DE ROUES ET MOYEUX	VI	70,00
07100S/07210X	NA	ROULEMENT CONIQUES	VI	68,00
09067/09195	NA	ROULEMENT CONIQUES	VI	70,00
09067/09196	NA	ROULEMENT CONIQUES	VI	72,00
09074/09194	NA	ROULEMENT CONIQUES SR*	VI	62,00
09074/09196	NA	ROULEMENT CONIQUES	VI	64,00
11162/11300	NA	ROULEMENT ROUE	VI	215,00
11590/11520	NA	ROULEMENT CONIQUES	VI	80,00
12580/520	NA	ROULEMENT CONIQUES SR*	VI	70,00
13685/13621	NA	ROULEMENT CONIQUES SIMPLE RANGEE SR*	VI	76,00
14125A/14274	NA	ROULEMENT CONIQUES SR*	VI	64,00
14130/14276	NA	ROULEMENT CONIQUES SR*	VI	64,00
14132T/14276	NA	ROULEMENT CONIQUES SR*	VI	121,00
14137A/276	NA	ROULEMENT CONIQUES	VI	72,00
14138A/14276	NA	ROULEMENT CONIQUES SIMPLE RANGEE SR*	VI	64,00
14585/525	NA	ROULEMENT CONIQUES	VI	362,00
15100/245	NA	ROULEMENT ROUE	VI	58,00
15100SR/15245	NA	ROULEMENT CONIQUES SR*	VI	345,00
15103S/243	NA	ROULEMENT CONIQUES	VI	96,00
15106/15245	NA	ROULEMENT CONIQUES SR*	VI	62,00
15112/15245	NA	ROULEMENT CONIQUES SR*	VI	60,00
15112/15250X	NA	ROULEMENT CONIQUES SR*	VI	70,00

TIMKEN	Poids	DESIGNATION	REM	PRIX HT
15123/15245	NA	ROULEMENT CONIQUES	VI	64,00
15578/520	NA	ROULEMENT CONIQUES	VI	74,00
16150/16283	NA	ROULEMENT CONIQUES	VI	156,00
16150/16284	NA	ROULEMENT ROUE	VI	119,00
18590/18520	NA	ROULEMENT CONIQUES SIMPLE RANGEE SR*	VI	100,00
18690/18620	0,303	ROULEMENT DE ROUES ET MOYEUX	VI	88,00
18790/18720	0,403	ROULEMENT DE ROUES ET MOYEUX SR*	VI	84,00
19150/19268	NA	ROULEMENT CONIQUES SIMPLE RANGEE SR*	VI	153,00
19150/NP353933	NA	ROULEMENT CONIQUES	VI	194,00
1988/1922	0,204	ROULEMENT DE ROUES ET MOYEUX	VI	115,00
1994X/1922	NA	ROULEMENT CONIQUES SR*	VI	96,00
21075/21212	NA	ROULEMENT CONIQUES SIMPLE RANGEE	VI	94,00
23690/23620	NA	ROULEMENT CONIQUES	VI	258,00
24780/24720	NA	ROULEMENT CONIQUES SIMPLE RANGEE SR*	VI	111,00
24780/24721	NA	ROULEMENT ROUE	VI	127,00
25577/25523	NA	ROULEMENT CONIQUES	VI	96,00
25584/25520	NA	ROULEMENT CONIQUES SR*	VI	78,00
25590/25521	NA	ROULEMENT CONIQUES	VI	94,00
2580/2520	0,383	ROULEMENT DE TRANSMISSION	VI	135,00
2580A/2520A	NA	ROULEMENT ROUE	VI	139,00
2585/2523S	NA	ROULEMENT CONIQUES SR*	VI	376,00
25877/25821	NA	ROULEMENT ROUE	VI	78,00
26881/26824	0,602	ROULEMENT DE TRANSMISSION SR*	VI	131,00
2788/2729	NA	ROULEMENT CONIQUES SIMPLE RANGEE	VI	96,00
27880/27820	NA	ROULEMENT CONIQUES	VI	129,00
2789/2720	0,42	ROULEMENT ROUES, MOYEUX ET TRANSMISSION	VI	88,00
2789/2729	0,424	ROULEMENT DE TRANSMISSION	VI	100,00
28137/28317	NA	ROULEMENT CONIQUES SR*	VI	441,00
28682/622	NA	ROULEMENT CONIQUES SR*	VI	115,00
28985/920	NA	ROULEMENT CONIQUES SR*	VI	156,00
29580/520	NA	ROULEMENT CONIQUES SR*	VI	209,00
29586/29520	NA	ROULEMENT ROUE	VI	215,00
29675/29620	NA	ROULEMENT CONIQUES SIMPLE RANGEE	VI	156,00
29685/29620	NA	ROULEMENT CONIQUES SIMPLE RANGEE	VI	166,00
31593/31520	NA	ROULEMENT CONIQUES	VI	113,00
3188S/3120	NA	ROULEMENT CONIQUES SR*	VI	725,00
32004X	NA	ROULEMENT CONIQUES ISOCLASS™	VI	41,00
32005X	NA	ROULEMENT CONIQUES ISOCLASS™	VI	41,00
32006X	0,2	ROULEMENT DE ROUES ET MOYEUX	VI	45,00
32007X	NA	ROULEMENT CONIQUES ISOCLASS™	VI	49,00
32008X	0,235	ROULEMENT DE ROUES ET MOYEUX	VI	56,00
32009X	0,35	ROULEMENT DE ROUES ET MOYEUX	VI	64,00
32205B	NA	ROULEMENT CONIQUES	VI	76,00
32206B	NA	ROULEMENT CONIQUES ISOCLASS™	VI	151,00
32308B	1,203	ROULEMENT DE ROUES ET MOYEUX	VI	194,00
32309B	1,337	ROULEMENT DE ROUES ET MOYEUX	VI	288,00
32312B	NA	ROULEMENT CONIQUES ISOCLASS™	VI	1 143,00
33262A/33461	1,222	ROULEMENT DE TRANSMISSION SR*	VI	237,00
33275/33462	NA	ROULEMENT CONIQUES SIMPLE RANGEE SR*	VI	184,00
33275/33472	1,476	ROULEMENT DE TRANSMISSION SR*	VI	184,00
33281/33472	1,105	ROULEMENT ROUES/ MOYEUX SR*	VI	213,00
3386/3325	0,64	ROULEMENT DE TRANSMISSION	VI	151,00
33889/33821	NA	ROULEMENT CONIQUES SR*	VI	151,00
34306/34478	NA	ROULEMENT DE TRANSMISSION	VI	164,00
344/332	NA	ROULEMENT DE TRANSMISSION SR*	VI	107,00
359S/354X	NA	ROULEMENT CONIQUES	VI	304,00
36690/36620	NA	ROULEMENT CONIQUES SIMPLE RANGEE SR*	VI	488,00

TIMKEN	Poids	DESIGNATION	REM	PRIX HT
368A/362AX	NA	ROULEMENT CONIQUES SR*	VI	209,00
37425/625	NA	ROULEMENT CONIQUES SIMPLE RANGEE	VI	343,00
3778/3720	0,975	ROULEMENT ROUES/ MOYEUX	VI	119,00
3782/3720	0,894	ROULEMENT DE ROUES ET MOYEUX	VI	111,00
386A/382A	NA	ROULEMENT CONIQUES SR*	VI	109,00
3877/3820	NA	ROULEMENT CONIQUES	VI	121,00
3879/3820	NA	ROULEMENT CONIQUES SR*	VI	186,00
387A/382S	NA	ROULEMENT CONIQUES	VI	115,00
387AS/382A	NA	ROULEMENT CONIQUES	VI	100,00
3880/3820	0,855	ROULEMENT ROUES/ MOYEUX SR*	VI	119,00
390A/394A	NA	ROULEMENT CONIQUES SR*	VI	113,00
39236/39412	NA	ROULEMENT CONIQUES SIMPLE RANGEE SR*	VI	217,00
395/394A	NA	ROULEMENT CONIQUES SR*	VI	125,00
39585/39520	NA	ROULEMENT ROUE	VI	178,00
3977/3920	NA	ROULEMENT ROUES/ MOYEUX SR*	VI	196,00
3980/3920	NA	ROULEMENT CONIQUES SR*	VI	151,00
3982/3925	1,355	ROULEMENT ROUES/ MOYEUX SR*	VI	153,00
3994/3920	NA	ROULEMENT CONIQUES	VI	147,00
418/414	NA	ROULEMENT CONIQUES	VI	164,00
420/414	NA	ROULEMENT CONIQUES SR*	VI	164,00
42375/42584	NA	ROULEMENT CONIQUES SIMPLE RANGEE SR*	VI	313,00
42376/584	NA	ROULEMENT CONIQUES	VI	309,00
42381/584	NA	ROULEMENT CONIQUES	VI	298,00
42687/42620	1,358	ROULEMENT ROUES, MOYEUX ET TRANSMISSION	VI	255,00
42690/42620	1,315	ROULEMENT ROUES/ MOYEUX SR*	VI	272,00
43125/43312	NA	ROULEMENT CONIQUES SR*	VI	131,00
4395/4335	NA	ROULEMENT CONIQUES SR*	VI	262,00
44162/348	NA	ROULEMENT CONIQUES SR*	VI	143,00
45285/45220	NA	ROULEMENT ROUE SR*	VI	160,00
45285A/45220B	1,398	ROULEMENT DE TRANSMISSION	VI	847,00
462/453X	NA	ROULEMENT CONIQUES SIMPLE RANGEE	VI	164,00
47487/47420	1,343	ROULEMENT DE ROUES ET MOYEUX	VI	309,00
48385/320	NA	ROULEMENT CONIQUES	VI	608,00
48685/620	NA	ROULEMENT CONIQUES SR*	VI	747,00
49175/368	NA	ROULEMENT ROUES/ MOYEUX SR*	VI	343,00
495/492A	NA	ROULEMENT CONIQUES SIMPLE RANGEE SR*	VI	227,00
49585/49520	NA	ROULEMENT CONIQUES SR*	VI	176,00
497/492A	1,418	ROULEMENT DE ROUES ET MOYEUX SR*	VI	188,00
497A/492A	NA	ROULEMENT DE TRANSMISSION	VI	209,00
52375/52618	2,508	ROULEMENT DE ROUES ET MOYEUX	VI	445,00
52393/618	NA	ROULEMENT CONIQUES SR*	VI	417,00
528/522	1,215	ROULEMENT DE TRANSMISSION SR*	VI	170,00
529X/522	NA	ROULEMENT CONIQUES SR*	VI	190,00
53176/53375	1,043	ROULEMENT ROUES/ MOYEUX SR*	VI	158,00
53178/53375	0,93	ROULEMENT ROUES/ MOYEUX	VI	194,00
53178/53377	NA	ROULEMENT CONIQUES	VI	327,00
535/532A	1,722	ROULEMENT ROUES/ MOYEUX SR*	VI	370,00
55175/55437	1,32	ROULEMENT DE TRANSMISSION SR*	VI	245,00
55187/55443	1,286	ROULEMENT ROUES/ MOYEUX SR*	VI	737,00
55187C/55443	1,617	ROULEMENT DE TRANSMISSION SR*	VI	245,00
55200/55437	NA	ROULEMENT ROUE SR*	VI	255,00
555S/552A	NA	ROULEMENT CONIQUES SR*	VI	233,00
558/552A	2,278	ROULEMENT ROUES/ MOYEUX	VI	255,00
5583/5535	2,656	ROULEMENT DE ROUES ET MOYEUX	VI	394,00
5584/5535	2,164	ROULEMENT ROUES/ MOYEUX SR*	VI	331,00
559/552A	2,175	ROULEMENT DE ROUES ET MOYEUX	VI	280,00
560/552A	1,751	ROULEMENT ROUES/ MOYEUX SR*	VI	223,00

TIMKEN	Poids	DESIGNATION	REM	PRIX HT
56426/56650	2,401	ROULEMENT ROUES/ MOYEUX SR*	VI	537,00
566/563	1,777	ROULEMENT DE ROUES ET MOYEUX	VI	223,00
580X/572	NA	ROULEMENT CONIQUES SR*	VI	296,00
582/572	2,006	ROULEMENT DE ROUES ET MOYEUX	VI	241,00
593/592A	NA	ROULEMENT CONIQUES	VI	276,00
594/593X	2,426	ROULEMENT ROUES/ MOYEUX SR*	VI	319,00
598/592A	2,45	ROULEMENT DE ROUES ET MOYEUX	VI	296,00
5BC/6	NA	ROULEMENT CONIQUES SR*	VI	45,00
5BC/6CE	NA	ROULEMENT CONIQUES	VI	70,00
6386/6320	3,337	ROULEMENT DE ROUES ET MOYEUX	VI	482,00
6391/6320	NA	ROULEMENT CONIQUES SR*	VI	886,00
641/632	NA	ROULEMENT CONIQUES	VI	331,00
645/632	NA	ROULEMENT CONIQUES SR*	VI	319,00
65200/65500	NA	ROULEMENT CONIQUES SR*	VI	364,00
65237/65500	2,428	ROULEMENT ROUES/ MOYEUX SR*	VI	300,00
65390/65320	2,092	ROULEMENT DE TRANSMISSION	VI	394,00
6581X/6535	4,3	ROULEMENT DE ROUES ET MOYEUX	VI	2 340,00
66200/66462	1,578	ROULEMENT ROUES/ MOYEUX SR*	VI	249,00
663/652	NA	ROULEMENT CONIQUES SR*	VI	331,00
665A/653	NA	ROULEMENT CONIQUES	VI	315,00
665X/653X	2,64	ROULEMENT ROUES/ MOYEUX	VI	1 624,00
67390/67322	4,236	ROULEMENT DE ROUES ET MOYEUX SR*	VI	731,00
681A/672	3,587	ROULEMENT ROUES/ MOYEUX SR*	VI	386,00
685/672	3,874	ROULEMENT ROUES/ MOYEUX SR*	VI	398,00
72200C/72487	2,023	ROULEMENT DE TRANSMISSION	VI	243,00
72212C/72487	1,98	ROULEMENT DE TRANSMISSION	VI	268,00
72218C/72487	1,871	ROULEMENT ROUES/ MOYEUX SR*	VI	266,00
72225C/487	NA	ROULEMENT CONIQUES	VI	266,00
740/742	NA	ROULEMENT CONIQUES SR*	VI	402,00
74550/74850	5,74	ROULEMENT ROUES/ MOYEUX SR*	VI	992,00
748S/742	3,373	ROULEMENT ROUES/ MOYEUX SR*	VI	455,00
749A/742	3,108	ROULEMENT ROUES/ MOYEUX SR*	VI	378,00
757/752	NA	ROULEMENT CONIQUES SR*	VI	474,00
782/772	5,316	ROULEMENT ROUES/ MOYEUX SR*	VI	594,00
78214/78551	2,902	ROULEMENT DE TRANSMISSION SR*	VI	596,00
78215C/78551	NA	ROULEMENT CONIQUES	VI	447,00
78225/78551	2,403	ROULEMENT DE TRANSMISSION SR*	VI	478,00
78250/78551	NA	ROULEMENT CONIQUES SR*	VI	413,00
861/854	NA	ROULEMENT ROUE SR*	VI	794,00
H414245X/10	NA	ROULEMENT ROUES/ MOYEUX SR*	VI	580,00
H414249/10	NA	ROULEMENT DE ROUES ET MOYEUX	VI	349,00
H715341/11	NA	ROULEMENT CONIQUES SR*	VI	380,00
H715343/11	NA	ROULEMENT CONIQUES SR*	VI	398,00
H715345/11	NA	ROULEMENT DE TRANSMISSION SR*	VI	390,00
H715347/11	NA	ROULEMENT DE TRANSMISSION SR*	VI	535,00
H913849/10	NA	ROULEMENT ROUES/ MOYEUX SR*	VI	547,00
H916642/10	NA	ROULEMENT CONIQUES SR*	VI	1 896,00
H917849/10	NA	ROULEMENT CONIQUES SR*	VI	2 255,00
HH221431/10	NA	ROULEMENT ROUES/ MOYEUX SR*	VI	1 516,00
HH221449/10	NA	ROULEMENT CONIQUES	VI	1 037,00
HH224335/10	NA	ROULEMENT ROUES/ MOYEUX SR*	VI	1 694,00
HM212047/10	NA	ROULEMENT ROUES/ MOYEUX SR*	VI	170,00
HM218248Z/10	NA	ROULEMENT ROUES/ MOYEUX	VI	3 544,00
HM220149Z/110Z	NA	ROULEMENT ROUES/ MOYEUX	VI	480,00
HM515749/16	NA	ROULEMENT ROUES/ MOYEUX SR*	VI	670,00
HM516449C/10	NA	ROULEMENT ROUE SR*	VI	282,00
HM624749/10	NA	ROULEMENT ROUE SR*	VI	1 143,00

TIMKEN	Poids	DESIGNATION	REM	PRIX HT
HM801346/10	NA	ROULEMENT DE TRANSMISSION	VI	186,00
HM801346X/10	0,469	ROULEMENT DE ROUES ET MOYEUX	VI	127,00
HM803146/10	0,839	ROULEMENT CONIQUES SIMPLE RANGEE	VI	133,00
HM804840/10	NA	ROULEMENT CONIQUES SR*	VI	162,00
HM804842/10	NA	ROULEMENT DE TRANSMISSION	VI	188,00
HM804843/10	NA	ROULEMENT DE TRANSMISSION	VI	160,00
HM804846/10	NA	ROULEMENT CONIQUES SR*	VI	143,00
HM807035/10	NA	ROULEMENT ROUE SR*	VI	309,00
HM807040/10	NA	ROULEMENT DE TRANSMISSION	VI	227,00
HM807046/10	NA	ROULEMENT DE TRANSMISSION	VI	221,00
HM807049/10	NA	ROULEMENT DE ROUES ET MOYEUX	VI	229,00
HM813839/10	NA	ROULEMENT DE TRANSMISSION	VI	384,00
HM813840/10	NA	ROULEMENT DE TRANSMISSION SR*	VI	347,00
HM813841/10	NA	ROULEMENT DE ROUES ET MOYEUX	VI	325,00
HM813841/11	NA	ROULEMENT CONIQUES	VI	325,00
HM813842/10	NA	ROULEMENT CONIQUES SR*	VI	288,00
HM813844/10	NA	ROULEMENT ROUES/ MOYEUX SR*	VI	260,00
HM813849/10	NA	ROULEMENT DE ROUES ET MOYEUX	VI	327,00
HM813849/11	NA	ROULEMENT CONIQUES	VI	353,00
HM88547/10	NA	ROULEMENT CONIQUES SR*	VI	100,00
HM88644/10	NA	ROULEMENT CONIQUES	VI	149,00
HM88648/10	NA	ROULEMENT CONIQUES	VI	86,00
HM88649/10	NA	ROULEMENT ROUE	VI	74,00
HM88649A/13	NA	ROULEMENT CONIQUES	VI	135,00
HM89249/10	NA	ROULEMENT ROUE SR*	VI	102,00
HM89446/10	NA	ROULEMENT CONIQUES	VI	94,00
HM89448/10	NA	ROULEMENT DE ROUES ET MOYEUX	VI	119,00
HM89449/10	NA	ROULEMENT DE ROUES ET MOYEUX	VI	96,00
HM903245/10	NA	ROULEMENT CONIQUES SR*	VI	245,00
HM903249/10	NA	ROULEMENT DE ROUES ET MOYEUX	VI	172,00
HM905843/10	NA	ROULEMENT ROUES/ MOYEUX SR*	VI	304,00
HM907643/14	NA	ROULEMENT DE ROUES ET MOYEUX SR*	VI	400,00
HM911242/10	NA	ROULEMENT DE TRANSMISSION SR*	VI	453,00
HM911244/10	NA	ROULEMENT CONIQUES SIMPLE RANGEE SR*	VI	455,00
J28577/20	NA	ROULEMENT CONIQUES	VI	1 769,00
JH211749/10	NA	ROULEMENT DE ROUES ET MOYEUX	VI	315,00
JH217249/10	NA	ROULEMENT ROUES/ MOYEUX SR*	VI	598,00
JH307749/10	NA	ROULEMENT ROUE SR*	VI	313,00
JH415647A/10	NA	ROULEMENT CONIQUES SR*	VI	398,00
JH913848/11	NA	RPP SET1167	VI	763,00
JHM318448/10	NA	ROULEMENT CONIQUES SR*	VI	443,00
JHM516849/10	NA	ROULEMENT ROUES/ MOYEUX SR*	VI	378,00
JHM803148/113B	NA	ROULEMENT CONIQUES SIMPLE RANGEE SR*	VI	323,00
JL22349F/10	NA	ROULEMENT CONIQUES	VI	31,00
JL68145/111Z	NA	ROULEMENT CONIQUES	VI	58,00
JL69345/310Z	NA	ROULEMENT CONIQUES SIMPLE RANGEE SR*	VI	86,00
JL69349/10	NA	ROULEMENT CONIQUES	VI	49,00
JL69349A/10	NA	ROULEMENT CONIQUES SIMPLE RANGEE	VI	56,00
JL69349X/10	NA	ROULEMENT CONIQUES	VI	62,00
JL819349/10	NA	ROULEMENT CONIQUES SIMPLE RANGEE	VI	223,00
JLM104945/910Z	NA	ROULEMENT CONIQUES	VI	143,00
JLM104948/10	NA	ROULEMENT DE TRANSMISSION SR*	VI	82,00
JLM506849/10	NA	ROULEMENT CONIQUES SIMPLE RANGEE SR*	VI	123,00
JLM704649/10	NA	ROULEMENT CONIQUES SR*	VI	84,00
JM716649/615	NA	ROULEMENT ROUE	VI	241,00
JM718149A/10	NA	ROULEMENT ROUES, MOYEUX ET TRANSMISSION	VI	98,00
JM720249/10	NA	ROULEMENT ROUES/ MOYEUX SR*	VI	408,00

RPP = sera remplacé par
SR* = Sans retour

TIMKEN	Poids	DESIGNATION	REM	PRIX HT
JM738249/10	NA	ROULEMENT ROUES/ MOYEUX SR*	VI	1 596,00
JP10049/10	NA	ROULEMENT DE ROUES ET MOYEUX SR*	VI	388,00
JP12049/10	NA	ROULEMENT DE ROUES ET MOYEUX	VI	408,00
JP12049A/10	NA	ROULEMENT CONIQUES	VI	459,00
JP13049A/010	NA	ROULEMENT ROUE SR*	VI	757,00
JP14049/10	NA	ROULEMENT DE ROUES ET MOYEUX	VI	1 282,00
JW4549/10	NA	ROULEMENT CONIQUES SIMPLE RANGEE	VI	151,00
JW5049/10	NA	ROULEMENT DE TRANSMISSION	VI	933,00
JW7049/10	NA	ROULEMENT DE ROUES ET MOYEUX	VI	384,00
JW7549/10	NA	ROULEMENT ROUE	VI	741,00
JW8049/10	NA	ROULEMENT CONIQUES	VI	633,00
JXC18437CA/Y32008X	NA	ROULEMENT CONIQUES SIMPLE RANGEE	VI	78,00
JXC25678CA/Y32011X	NA	ROULEMENT CONIQUES SIMPLE RANGEE SR*	VI	121,00
JXC25690C/DC	NA	ROULEMENT ROUES/ MOYEUX SR*	VI	400,00
JXC25743C/D	NA	ROULEMENT CONIQUES SR*	VI	162,00
JXC25769C/10	NA	ROULEMENT ROUE	VI	158,00
L102849/10	NA	ROULEMENT ROUE SR*	VI	339,00
L225849/10	NA	ROULEMENT ROUE SR*	VI	529,00
L44643/10	NA	ROULEMENT ROUE	VI	41,00
L44649/10	NA	ROULEMENT CONIQUES SIMPLE RANGEE	VI	37,00
L45449/10	NA	ROULEMENT DE ROUES ET MOYEUX	VI	31,00
L507949/10	NA	ROULEMENT CONIQUES SIMPLE RANGEE SR*	VI	294,00
L623149/10	NA	ROULEMENT ROUE SR*	VI	590,00
L624549/10	NA	ROULEMENT ROUE SR*	VI	823,00
L68149/10	NA	ROULEMENT DE ROUES ET MOYEUX	VI	47,00
L68149/11	NA	CÔNE INDIVIDUEL	VI	45,00
LL319349/10	NA	ROULEMENT ROUE	VI	255,00
LL52549/10	NA	ROULEMENT CONIQUES SIMPLE RANGEE SR*	VI	139,00
LM102949/10	NA	ROULEMENT ROUE	VI	58,00
LM102949/11	NA	ROULEMENT CONIQUES SR*	VI	72,00
LM104949/11	NA	ROULEMENT CONIQUES	VI	74,00
LM11749/10	NA	ROULEMENT CONIQUES SIMPLE RANGEE	VI	31,00
LM117949/10	NA	ROULEMENT CONIQUES SR*	VI	1 186,00
LM11949/10	NA	ROULEMENT DE ROUES ET MOYEUX	VI	33,00
LM12749/10	NA	ROULEMENT DE ROUES ET MOYEUX	VI	41,00
LM12749/11	NA	ROULEMENT ROUE	VI	41,00
LM29748/10	NA	ROULEMENT CONIQUES	VI	78,00
LM29748/700LA	NA	ROULEMENT CONIQUES SIMPLE RANGEE	VI	82,00
LM29749/10	NA	ROULEMENT DE ROUES ET MOYEUX	VI	51,00
LM300849/11	NA	ROULEMENT ROUES, MOYEUX ET TRANSMISSION	VI	56,00
LM300849/16	NA	ROULEMENT CONIQUES SIMPLE RANGEE	VI	80,00
LM48548/10	NA	ROULEMENT ROUES, MOYEUX ET TRANSMISSION	VI	49,00
LM48548/14	NA	ROULEMENT CONIQUES	VI	164,00
LM48548C/10	NA	ROULEMENT CONIQUES	VI	64,00
LM501349/10	NA	ROULEMENT DE ROUES ET MOYEUX	VI	60,00
LM501349/11	NA	ROULEMENT CONIQUES SR*	VI	84,00
LM501349/14	NA	ROULEMENT CONIQUES SIMPLE RANGEE	VI	62,00
LM501349/310A	NA	ROULEMENT CONIQUES SR*	VI	60,00
LM503349/10	NA	ROULEMENT ROUE	VI	66,00
LM503349A/10	NA	ROULEMENT DE TRANSMISSION	VI	64,00
LM503349A/319	NA	ROULEMENT CONIQUES	VI	78,00
LM522548/10	NA	ROULEMENT ROUES/ MOYEUX SR*	VI	482,00
LM522549/10	NA	ROULEMENT ROUES/ MOYEUX SR*	VI	468,00
LM603049/11	NA	ROULEMENT CONIQUES SIMPLE RANGEE SR*	VI	70,00
LM603049/12	NA	ROULEMENT CONIQUES	VI	64,00
LM67010BCE/K143252	NA	ROULEMENT CONIQUES SIMPLE RANGEE	VI	41,00
LM67048/010BA	NA	ROULEMENT CONIQUES SR*	VI	137,00

TIMKEN	Poids	DESIGNATION	REM	PRIX HT
LM67048/014X	NA	ROULEMENT CONIQUES SR*	VI	47,00
LM67048/10	NA	ROULEMENT DE ROUES ET MOYEUX SR*	VI	41,00
LM67048/14	NA	ROULEMENT CONIQUES SR*	VI	54,00
LM72849F/10	NA	ROULEMENT CONIQUES	VI	88,00
LM78349/310A	NA	ROULEMENT DE TRANSMISSION	VI	70,00
LM78349/310C	NA	ROULEMENT CONIQUES	VI	72,00
LM814849/10	NA	ROULEMENT CONIQUES SIMPLE RANGEE SR*	VI	186,00
M12649/10	NA	ROULEMENT CONIQUES SIMPLE RANGEE	VI	45,00
M802048/11	NA	ROULEMENT DE ROUES ET MOYEUX	VI	92,00
M804049/10	NA	ROULEMENT ROUE SR*	VI	115,00
M84249/210	NA	ROULEMENT ROUE SR*	VI	127,00
M84548/10	NA	ROULEMENT CONIQUES	VI	60,00
M86647/610	NA	ROULEMENT ROUE	VI	84,00
M86649/10	NA	ROULEMENT DE ROUES ET MOYEUX SR*	VI	58,00
M88040/10	NA	ROULEMENT CONIQUES SR*	VI	82,00
M88043/10	NA	ROULEMENT CONIQUES	VI	66,00
M88046/10	NA	ROULEMENT CONIQUES SR*	VI	74,00
M88048/10	NA	ROULEMENT DE ROUES ET MOYEUX SR*	VI	64,00
NP027538/NP510716	NA	ROULEMENT CONIQUES SIMPLE RANGEE	VI	74,00
NP078914-90UA4	NA	UNIPAC™ SR*	VI	637,00
NP113979/NP693852	NA	ROULEMENT CONIQUES	VI	96,00
NP144863/NP294963	NA	ROULEMENT ROUE	VI	60,00
NP182140/NP645406	NA	ROULEMENT CONIQUES SIMPLE RANGEE SR*	VI	115,00
NP282175/NP953787	NA	ROULEMENT CONIQUES SIMPLE RANGEE	VI	115,00
NP285701/NP341513	NA	ROULEMENT ROUE	VI	43,00
NP326808/NP806712	NA	CÔNE INDIVIDUEL	VI	194,00
NP347723/NP414027	NA	ROULEMENT ROUES/ MOYEUX	VI	170,00
NP353549/NP673396	NA	CÔNE INDIVIDUEL	VI	147,00
NP390444/NP750997	NA	ROULEMENT CONIQUES SR*	VI	115,00
NP414535/NP655898	1,979	ROULEMENT ROUES/ MOYEUX	VI	227,00
NP416359/NP147197	NA	ROULEMENT CONIQUES SIMPLE RANGEE	VI	129,00
NP417384/Y30206CM	NA	ROULEMENT CONIQUES SIMPLE RANGEE	VI	56,00
NP449291/NP420308	NA	CÔNE INDIVIDUEL	VI	74,00
NP457992/NP926068	NA	ROULEMENT ROUE	VI	133,00
NP460743/NP266185	NA	ROULEMENT ROUE	VI	72,00
NP528108/NP621196	0,531	ROULEMENT ROUES/ MOYEUX	VI	141,00
NP547288/NP478159	1,1	ROULEMENT DE ROUES ET MOYEUX	VI	260,00
NP548549/NP419272	NA	CÔNE INDIVIDUEL SR*	VI	86,00
NP643665/NP577891/K157522	NA	ROULEMENT ROUE	VI	60,00
NP692885/NP948363	NA	ROULEMENT CONIQUES	VI	147,00
NP694163-90UA3	NA	UNIPAC™	VI	1 726,00
NP697136/NP592766	NA	ROULEMENT CONIQUES SIMPLE RANGEE	VI	100,00
NP702249/L45410Z	NA	ROULEMENT ROUE	VI	37,00
NP718852/NP022178	NA	ROULEMENT ROUE	VI	43,00
NP765903/NP525508	NA	ROULEMENT ROUE	VI	51,00
NP823007/NP735186	NA	ROULEMENT CONIQUES	VI	292,00
NP837197/NP863447	NA	ROULEMENT CONIQUES CUVETTE DOUBLE	VI	86,00
NP850232/JXC10238DF	NA	ROULEMENT CONIQUES SIMPLE RANGEE	VI	125,00
NP867201/NP646352	NA	ROULEMENT ROUE SR*	VI	62,00
NP897593/NP857890	NA	CÔNE INDIVIDUEL	VI	70,00
NP957403/NP120839	NA	ROULEMENT ROUE	VI	147,00
SET10	NA	ROULEMENT	VI	37,00
SET1001	NA	ROULEMENT 33114	VI	251,00
SET1003	NA	ROULEMENT 32008X	VI	56,00
SET1009	0,433	ROULEMENT 25877/25820	VI	82,00
SET1010	NA	ROULEMENT 27690/27620	VI	202,00
SET1011	0,377	ROULEMENT 28150/28300	VI	156,00

TIMKEN	Poids	DESIGNATION	REM	PRIX HT
SET1013	NA	ROULEMENT30204	VI	37,00
SET1014	0,16	ROULEMENT 30205M	VI	39,00
SET1015	0,212	ROULEMENT 30206	VI	39,00
SET1016	0,333	ROULEMENT 30207	VI	49,00
SET1017	0,403	ROULEMENT 30208	VI	84,00
SET1018	0,451	ROULEMENT 30209	VI	74,00
SET1019	0,519	ROULEMENT 30210	VI	76,00
SET102	0,779	ROULEMENT 3585/3525	VI	129,00
SET1020	0,874	ROULEMENT 30212	VI	109,00
SET1021	1,221	ROULEMENT 30214	VI	204,00
SET1022	NA	ROULEMENT 30216	VI	174,00
SET1023	1,927	ROULEMENT 30217	VI	182,00
SET1024	2,46	ROULEMENT 30218	VI	325,00
SET1025	3,525	ROULEMENT 30220	VI	378,00
SET1026	4,198	ROULEMENT 30221	VI	343,00
SET1027	NA	ROULEMENT 30304	VI	41,00
SET1028	0,251	ROULEMENT 30305M	VI	47,00
SET1029	NA	ROULEMENT 30306	VI	56,00
SET103	1,152	ROULEMENT 3982/3920	VI	125,00
SET1030	0,53	ROULEMENT 30307	VI	62,00
SET1031	1,944	ROULEMENT 30309	VI	94,00
SET1032	1,96	ROULEMENT 30312	VI	184,00
SET1033	2,41	ROULEMENT 30313	VI	233,00
SET1034	2,82	ROULEMENT 30314	VI	315,00
SET1035	1,837	ROULEMENT 31312	VI	231,00
SET1036	NA	ROULEMENT CONIQUES 32006X	VI	37,00
SET1037	NA	ROULEMENT CONIQUES 32007X	VI	49,00
SET1040	0,23	ROULEMENT 32010X	VI	115,00
SET1041	0,527	ROULEMENT 32011X	VI	80,00
SET1042	0,624	ROULEMENT 32012X	VI	96,00
SET1043	0,63	ROULEMENT 32013X	VI	129,00
SET1044	0,816	ROULEMENT 32014X	VI	123,00
SET1045	0,94	ROULEMENT 32015X	VI	172,00
SET1046	1,345	ROULEMENT 32016X	VI	386,00
SET1047	1,4	ROULEMENT 32017X	VI	249,00
SET1048	1,83	ROULEMENT 32018X	VI	451,00
SET1049	1,91	ROULEMENT 32019X	VI	237,00
SET105	1,075	ROULEMENT 33287/33462	VI	182,00
SET1050	1,85	ROULEMENT 32020X	VI	298,00
SET1051	2,53	ROULEMENT 32021X	VI	1 312,00
SET1052	3,13	ROULEMENT 32022X	VI	445,00
SET1053	1,88	ROULEMENT 32024X	VI	439,00
SET1055	0,29	ROULEMENT 32206M	VI	54,00
SET1056	0,406	ROULEMENT 32207M	VI	62,00
SET1057	0,501	ROULEMENT 32208M	VI	70,00
SET1058	0,564	ROULEMENT 32209	VI	129,00
SET1059	NA	ROULEMENT 32210M	VI	86,00
SET1060	0,789	ROULEMENT 32211	VI	98,00
SET1061	1,105	ROULEMENT 32212	VI	186,00
SET1062	1,439	ROULEMENT 32213	VI	223,00
SET1063	1,52	ROULEMENT 32214	VI	141,00
SET1064	1,615	ROULEMENT 32215	VI	278,00
SET1065	2,008	ROULEMENT 32216	VI	123,00
SET1066	2,477	ROULEMENT 32217	VI	241,00
SET1067	3,271	ROULEMENT 32218	VI	147,00
SET1068	3,755	ROULEMENT 32219	VI	535,00
SET1069	4,649	ROULEMENT 32220	VI	535,00

TIMKEN	Poids	DESIGNATION	REM	PRIX HT
SET1070	5,91	ROULEMENT 32221	VI	392,00
SET1071	8,68	ROULEMENT 32224	VI	1 514,00
SET1072	0,222	ROULEMENT 32304	VI	56,00
SET1073	0,571	ROULEMENT 32305	VI	68,00
SET1074	0,527	ROULEMENT 32306	VI	80,00
SET1075	0,748	ROULEMENT 32307	VI	135,00
SET1076	1,06	ROULEMENT 32308	VI	137,00
SET1078	1,353	ROULEMENT 32309	VI	98,00
SET1079	NA	ROULEMENT 32310	VI	68,00
SET108	NA	ROULEMENT JHM807045/12	VI	225,00
SET1080	2,256	ROULEMENT 32311	VI	190,00
SET1081	2,9	ROULEMENT 32312	VI	770,00
SET1082	3,405	ROULEMENT 32313	VI	302,00
SET1083	4,125	ROULEMENT 32314	VI	339,00
SET1084	5,94	ROULEMENT 32316	VI	1 104,00
SET1085	1,684	ROULEMENT 32924	VI	258,00
SET1086	0,618	ROULEMENT 33011	VI	127,00
SET1087	0,698	ROULEMENT 33012	VI	255,00
SET1088	2,076	ROULEMENT 33014	VI	253,00
SET1089	1,203	ROULEMENT 33015	VI	147,00
SET109	3,445	ROULEMENT 683/672	VI	343,00
SET1090	2,48	ROULEMENT 33018	VI	245,00
SET1091	2,2	ROULEMENT 33019	VI	221,00
SET1092	2,465	ROULEMENT 33020	VI	245,00
SET1093	2,792	ROULEMENT 33021	VI	333,00
SET1094	3,821	ROULEMENT 33022	VI	245,00
SET1095	3,937	ROULEMENT 33024	VI	508,00
SET1096	0,48	ROULEMENT 33108	VI	94,00
SET1097	0,555	ROULEMENT 33109	VI	94,00
SET1098	0,796	ROULEMENT 33111	VI	119,00
SET1099	0,95	ROULEMENT 33112	VI	149,00
SET110	3,416	ROULEMENT 6379/6320	VI	315,00
SET1100	1,082	ROULEMENT 33113	VI	170,00
SET1101	1,84	ROULEMENT 33115	VI	245,00
SET1102	1,7	ROULEMENT 33116	VI	105,00
SET1103	2,3	ROULEMENT 33117	VI	209,00
SET1104	2,927	ROULEMENT 33118	VI	282,00
SET1105	0,25	ROULEMENT DE ROUES ET MOYEUX	VI	62,00
SET1106	0,33	ROULEMENT 33206	VI	84,00
SET1107	0,499	ROULEMENT 33207	VI	111,00
SET1108	0,76	ROULEMENT 33208	VI	135,00
SET1109	0,78	ROULEMENT 33209	VI	102,00
SET111	NA	ROULEMENT 48290/48220	VI	684,00
SET1110	0,875	ROULEMENT 33210	VI	123,00
SET1111	1,19	ROULEMENT 33211	VI	186,00
SET1112	1,5	ROULEMENT 33212	VI	231,00
SET1113	1,871	ROULEMENT 33213	VI	70,00
SET1114	2,19	ROULEMENT 33214	VI	392,00
SET1115	2,043	ROULEMENT 33215	VI	284,00
SET1116	2,75	ROULEMENT 33216	VI	133,00
SET1117	3,66	ROULEMENT 33217	VI	770,00
SET1118	NA	ROULEMENT 33885/33822	VI	158,00
SET1119	0,618	ROULEMENT 3490/3420	VI	158,00
SET1121	NA	ROULEMENT 368A/362	VI	113,00
SET1122	NA	ROULEMENT 37431A/37625	VI	300,00
SET1123	0,586	ROULEMENT 387A/382	VI	113,00
SET1124	1,903	ROULEMENT 39580/39528	VI	160,00

TIMKEN	Poids	DESIGNATION	REM	PRIX HT
SET1125	0,737	ROULEMENT 395S/394A	VI	164,00
SET1126	NA	ROULEMENT 42373/42590	VI	580,00
SET1127	1,768	ROULEMENT 4580/4535	VI	182,00
SET1128	1,876	ROULEMENT 47678/47620	VI	188,00
SET1129	1,635	ROULEMENT 47687/47620	VI	264,00
SET113	NA	ROULEMENT HM215249/10	VI	545,00
SET1130	3,432	ROULEMENT 48393/48320	VI	698,00
SET1131	NA	ROULEMENT 30213	VI	143,00
SET1132	2,259	ROULEMENT 52401/52618	VI	380,00
SET1133	1,75	ROULEMENT 5395/5335	VI	427,00
SET1134	1,312	ROULEMENT 30215	VI	166,00
SET1135	2,222	ROULEMENT 575/572	VI	182,00
SET1137	1,995	ROULEMENT 580/572X	VI	260,00
SET1138	1,94	ROULEMENT 594A/592XS	VI	327,00
SET1139	1,963	ROULEMENT 623/612	VI	251,00
SET114	NA	ROULEMENT H212749/10	VI	374,00
SET1140	4,149	ROULEMENT 6460/6420	VI	625,00
SET1141	2,443	ROULEMENT 665/653	VI	400,00
SET1142	2,7	ROULEMENT 68450/68712	VI	508,00
SET1143	NA	ROULEMENT 9278/9220	VI	506,00
SET1144	4,057	ROULEMENT 9285/9220	VI	904,00
SET1146	NA	ROULEMENT H414242/10	VI	521,00
SET1147	2,942	ROULEMENT 30219M	VI	353,00
SET1148	NA	ROULEMENT H715332/11	VI	437,00
SET1149	NA	ROULEMENT H715348/11	VI	492,00
SET115	NA	ROULEMENT JH415647/10	VI	439,00
SET1150	NA	ROULEMENT HM204043/10	VI	235,00
SET1151	NA	ROULEMENT HM204049/10	VI	158,00
SET1152	NA	ROULEMENT HM212049/10	VI	168,00
SET1157	NA	ROULEMENT HM804848/10	VI	233,00
SET1158	NA	ROULEMENT HM807048/10	VI	223,00
SET1163	NA	ROULEMENT JF6049/10	VI	353,00
SET1164	NA	ROULEMENT JF7049/10	VI	241,00
SET1165	NA	ROULEMENT JF7049A/10	VI	576,00
SET1166	3,656	ROULEMENT JF9549/10	VI	196,00
SET1167	3,062	ROULEMENT JH913848/11	VI	896,00
SET1169	NA	ROULEMENT JHM720249/10	VI	541,00
SET117	NA	ROULEMENT 64450/64700	VI	498,00
SET1172	NA	ROULEMENT 30308M	VI	86,00
SET1173	1,29	ROULEMENT 30310	VI	131,00
SET1174	NA	ROULEMENT JLM714149/JLM714110	VI	166,00
SET1176	NA	ROULEMENT JM207049/10	VI	180,00
SET1177	NA	ROULEMENT JM207049A/10	VI	198,00
SET1178	NA	ROULEMENT JM511946/10	VI	176,00
SET1179	NA	ROULEMENT JM515649/10	VI	123,00
SET1180	NA	ROULEMENT JM612949/10	VI	288,00
SET1181	NA	ROULEMENT JM716648/10	VI	311,00
SET1182	NA	ROULEMENT JM718149/110	VI	341,00
SET1183	NA	ROULEMENT JM719149/13	VI	304,00
SET1184	NA	ROULEMENT JM822049/10	VI	719,00
SET1187	1,453	ROULEMENT 31311	VI	223,00
SET1188	NA	ROULEMENT X31313/Y31313	VI	380,00
SET1191	2,879	ROULEMENT JT9049/10	VI	258,00
SET1192	NA	ROULEMENT JW5549/10	VI	260,00
SET1193	NA	ROULEMENT JW6049/10	VI	235,00
SET1195	NA	ROULEMENT JXC18439CA/JXC18439DA	VI	74,00
SET1196	1,615	ROULEMENT JXC19087CD/JXC19087D	VI	268,00

TIMKEN	Poids	DESIGNATION	REM	PRIX HT
SET1197	NA	ROULEMENT JXC19087CR-90UB3	VI	1 351,00
SET1199	0,331	ROULEMENT JXC25370CA/JXC25370DA	VI	88,00
SET1200	NA	ROULEMENT JXC25381CH/JXC25381DC	VI	117,00
SET1201	1,121	ROULEMENT JXC25389CC/JXC25389DA	VI	170,00
SET1202	NA	ROULEMENT CONIQUES 32005X	VI	41,00
SET1207	NA	ROULEMENT JXC25716C/D	VI	125,00
SET1208	NA	ROULEMENT JXC25723CH/DD	VI	176,00
SET1210	NA	ROULEMENT JXC25763C/D	VI	131,00
SET1214	0,119	ROULEMENT L44600LA/L44643/L44610	VI	74,00
SET1216	NA	ROULEMENT L910349/10	VI	164,00
SET1227	0,424	ROULEMENT LM806649/LM806610	VI	86,00
SET123	0,926	ROULEMENT 3780/3720	VI	166,00
SET1231	6,18	ROULEMENT NP078914-90UA1	VI	561,00
SET1232	NA	ROULEMENT 33013	VI	158,00
SET1235	1,8	ROULEMENT 30311M	VI	174,00
SET1236	NA	ROULEMENT 30315	VI	221,00
SET1237	NA	ROULEMENT NP240581-90UA1 IVECO EURO CARGO 2006-	VI	949,00
SET1242	10,196	ROULEMENT NP318274-90UA7 IVECO STRALIS, EUROTREC	VI	539,00
SET1244	2,468	ROULEMENT NP331249/Y32021X	VI	478,00
SET1253	NA	ROULEMENT NP550563/NP546683	VI	872,00
SET1254	2,07	ROULEMENT NP569484/NP644537	VI	225,00
SET1255	3,92	ROULEMENT NP635208/NP160764	VI	568,00
SET1257	NA	ROULEMENT NP694163-90UA4	VI	1 465,00
SET1261	0,89	ROULEMENT NP784953/NP396414	VI	74,00
SET1262	4,19	ROULEMENT NP793154-90UA2	VI	1 108,00
SET1263	4,48	ROULEMENT NP793154-90UA3 IVECO EUROPLIS, VOLVO F	VI	1 027,00
SET1265	15,892	ROULEMENT NP804861-907A5	VI	1 396,00
SET1267	NA	ROULEMENTS 32304	VI	50,00
SET1273	0,47	ROULEMENT NP909358/NP282407	VI	145,00
SET1274	1,89	ROULEMENT NP942787/NP378089	VI	158,00
SET1275	NA	ROULEMENT NP958644/Y32007X	VI	47,00
SET1276	0,854	ROULEMENT NP972299/NP698197	VI	166,00
SET1277	6,551	ROULEMENT NP995460-90UA2	VI	1 426,00
SET1285	1,658	ROULEMENT XAA32018X	VI	162,00
SET1286	NA	ROULEMENT XAA32217	VI	284,00
SET1287	3,947	ROULEMENT XAA32219	VI	566,00
SET1293	NA	ROULEMENT XC2379CD/XC2379DA	VI	166,00
SET1294	NA	ROULEMENT XC6839CC/JXC6839DC	VI	213,00
SET1296	1,288	ROULEMENT JF5049/10 IVECO, SCANIA	VI	323,00
SET1297	1,194	ROULEMENT JF4549/JF5010 RENAULT TRUCKS	VI	204,00
SET1298	NA	ROULEMENT 32028XM	VI	949,00
SET1299	2,473	ROULEMENT FRUEHAUF, GIGANT, SMB, TRAILOR	VI	72,00
SET1300	2,686	ROULEMENT DAF, MAN, MERCEDES	VI	360,00
SET1301	2,686	ROULEMENT EVOBUS KÄSSBOHRER MERCEDES	VI	239,00
SET1302	NA	ROULEMENT	VI	392,00
SET1303	2,447	ROULEMENT NP315939/33020 DAF	VI	237,00
SET1304	2,836	ROULEMENT NP972022/33216 DAF	VI	204,00
SET1306	2,966	ROULEMENT NP323058/33021 DAF, MAN	VI	315,00
SET1307	4,843	ROULEMENT MERCEDES	VI	304,00
SET1308	3,84	ROULEMENT JF10049/JF10010 DAF, MAN, SCANIA	VI	329,00
SET1309	6,716	ROULEMENT MAN, MERCEDES	VI	829,00
SET1310	NA	ROULEMENT	VI	294,00
SET1311	3,598	ROULEMENT RENAULT TRUCKS, VOLVO	VI	319,00
SET1312	4,804	ROULEMENT RENAULT TRUCKS, VOLVO	VI	374,00
SET1313	6,82	ROULEMENT 32222M	VI	859,00
SET1314	5,932	ROULEMENT RENAULT TRUCKS, VOLVO	VI	451,00
SET1315	NA	ROULEMENT ROR	VI	249,00

TIMKEN	Poids	DESIGNATION	REM	PRIX HT
SET1316	NA	ROULEMENT ROR	VI	219,00
SET1321	NA	ROULEMENT CASSETTE MAN	VI	500,00
SET1322	NA	ROULEMENT CASSETTE IVECO	VI	561,00
SET1323	NA	ROULEMENT 35x80x32	VI	247,00
SET1334	NA	ROULEMENT Unipac+ 82x196x113 SAF	VI	402,00
SET1335	5,993	ROULEMENT IVECO MAN	VI	784,00
SET1336	13,666	ROULEMENT CASSETTE MAN RP RC5377	VI	504,00
SET1337	NA	ROULEMENT MAN	VI	598,00
SET1338	NA	ROULEMENT CASSETTE RT MIDLUM	VI	772,00
SET1339	NA	ROULEMENT CASSETTE DAILY (RC3552)	VI	135,00
SET1340	NA	ROULEMENT Unipac+ 65x194x110 RT	VI	602,00
SET1341	NA	ROULEMENT DAF MAN	VI	158,00
SET1346	NA	ROULEMENT DAF DIA INT 69,8	VI	527,00
SET1348	NA	ROULEMENT CASSETTE	VI	392,00
SET1349	NA	ROULEMENT CASSETTE	VI	235,00
SET1350	NA	ROULEMENT CASSETTE RT PREMIUM (HDS001)	VI	527,00
SET1351	NA	ROULEMENT DAF DIA INT 69,8	VI	527,00
SET1352	NA	ROULEMENT DAF DIA INT 100	VI	527,00
SET1360	NA	ROULEMENT CASSETTE IVECO	VI	102,00
SET1361	NA	ROULEMENT Unipac 49x84x48 + nut	VI	NA
SET1362	NA	ROULEMENT Unipac 45.3x80x48 + nut/cap	VI	NA
SET1363	NA	ROULEMENT	VI	486,00
SET1364	NA	ROULEMENT Unipac+ 50x140x95	VI	500,00
SET1365	NA	ROULEMENT Unipac 82x140x115 MB Drive	VI	653,00
SET1366	NA	ROULEMENT Unipac+ 35x175x111.5 MB Drive	VI	429,00
SET1367	NA	ROULEMENT Unipac+ 37x175x111.5 MB Drive	VI	NA
SET1368	NA	ROULEMENT Unipac 55x90x55 IVECO	VI	123,00
SET1369	NA	ROULEMENT Repair Pac SAF 82mm	VI	357,00
SET1370	NA	ROULEMENT SAF	VI	404,00
SET1372	NA	ROULEMENT SAF	VI	417,00
SET2	NA	ROULEMENT	VI	21,00
SET201	0,466	ROULEMENT 368A/362A	VI	123,00
SET210	1,334	ROULEMENT 527/522	VI	213,00
SET212	1,423	ROULEMENT 537/532X	VI	158,00
SET215	2,587	ROULEMENT 575/572X	VI	317,00
SET216	2,49	ROULEMENT 594/592A	VI	243,00
SET226	0,185	ROULEMENT 1380/1328	VI	102,00
SET230	0,481	ROULEMENT 2788/2720	VI	84,00
SET2311	NA	ROULEMENT RENAULT TRUCKS, VOLVO	VI	319,00
SET2312	NA	ROULEMENT RENAULT TRUCKS, VOLVO EASY FIT	VI	374,00
SET2314	NA	ROULEMENT RENAULT TRUCKS, VOLVO	VI	451,00
SET2346	NA	ROULEMENT DAF DIA INT 69,8 easy fit	VI	527,00
SET2352	NA	ROULEMENT DAF DIA INT 100 EASY FIT	VI	527,00
SET2370	NA	ROULEMENT SAF	VI	371,00
SET2371	NA	ROULEMENT Repair Pac SAF 100mm	VI	398,00
SET238	NA	ROULEMENT JF4049/10	VI	147,00
SET240	NA	ROULEMENT JW5049-90403	VI	274,00
SET243	NA	ROULEMENT JD6549/10	VI	233,00
SET244	NA	ROULEMENT JF7049A/10	VI	576,00
SET262	0,978	ROULEMENT 27687/27620	VI	255,00
SET263	0,696	ROULEMENT 28580/28521	VI	131,00
SET271	0,853	ROULEMENT 33889/33822	VI	147,00
SET272	0,881	ROULEMENT 33895/33822	VI	251,00
SET276	1,299	ROULEMENT 39580/39520	VI	162,00
SET278	1,264	ROULEMENT 39581/39520	VI	135,00
SET289	2,259	ROULEMENT 52400/52618	VI	351,00
SET293	1,364	ROULEMENT 55200C/55437	VI	182,00

TIMKEN	Poids	DESIGNATION	REM	PRIX HT
SET315	NA	ROULEMENT JM205149/10	VI	125,00
SET317	NA	ROULEMENT HM220149/10	VI	351,00
SET320	NA	ROULEMENT JLM508748/10	VI	215,00
SET323	NA	ROULEMENT JHM522649/10	VI	747,00
SET324	NA	ROULEMENT JLM714149/10	VI	200,00
SET325	NA	ROULEMENT JM714249/10	VI	439,00
SET328	NA	ROULEMENT M802048/11	VI	92,00
SET330	NA	ROULEMENT HM803146/10	VI	133,00
SET336	NA	ROULEMENT JL819349/10	VI	223,00
SET339	NA	ROULEMENT HM911245/10	VI	296,00
SET340	NA	ROULEMENT H913842/10	VI	455,00
SET341	NA	ROULEMENT H913843/10	VI	541,00
SET342	NA	ROULEMENT JLM710949C/10	VI	174,00
SET343	NA	ROULEMENT 27695/27620	VI	280,00
SET349	1,681	ROULEMENT 567/563	VI	245,00
SET361	NA	ROULEMENT JM716649/10	VI	255,00
SET363	NA	ROULEMENT 55175C/55437	VI	174,00
SET365	0,735	ROULEMENT 395A/394A	VI	209,00
SET37	NA	ROULEMENT LM603049/10	VI	707,00
SET38	NA	ROULEMENT LM104949/LM104911	VI	41,00
SET401	2,008	ROULEMENT 580/572	VI	200,00
SET403	2,323	ROULEMENT 594A/592A	VI	278,00
SET404	2,887	ROULEMENT 598A/592A	VI	268,00
SET405	2,58	ROULEMENT 663/653	VI	260,00
SET408	1,101	ROULEMENT 39590/39520	VI	192,00
SET411	1,875	ROULEMENT 47686/47620	VI	233,00
SET412	1,875	ROULEMENT HM212047/11	VI	147,00
SET413	NA	ROULEMENT HM212049/HM212011	VI	143,00
SET414	NA	ROULEMENT HM218248/10	VI	70,00
SET415	NA	ROULEMENT HM518445/10	VI	94,00
SET416	1,177	ROULEMENT 45291/45220	VI	272,00
SET418	NA	ROULEMENT H715334/11	VI	364,00
SET45	NA	ROULEMENT LM501349/10	VI	48,00
SET47	NA	ROULEMENT LM102949/LM102910	VI	37,00
SET508	3,148	ROULEMENT 687/672	VI	276,00
SET52	0,518	ROULEMENT DE ROUES ET MOYEUX 25580/25520	VI	82,00
SET54	0,501	ROULEMENT 25590/25520	VI	84,00
SET6	NA	ROULEMENT	VI	25,00
SET67	NA	ROULEMENT ROUE HM88649/HM88610	VI	74,00
SET68	1,502	ROULEMENT 497/493	VI	141,00
SET74	0,544	ROULEMENT 387A/382A	VI	117,00
SET79	2,504	ROULEMENT 56425/56650	VI	227,00
SET81	NA	ROULEMENT HM88542/10	VI	94,00
SET82	NA	ROULEMENT LM104949/JLM104910	VI	76,00
SET83	0,843	ROULEMENT HM803149/10	VI	109,00
SET928	1,308	ROULEMENT 47490/47420	VI	306,00
SET929	3,804	ROULEMENT 759/752	VI	408,00
SET94	NA	ROULEMENT LM67000LA	VI	33,00
SET98	1,15	ROULEMENT 3984/3920	VI	380,00
T101	NA	ROULEMENT ROUE	VI	33,00
T119	NA	BUTEE	VI	35,00
T126	NA	ROULEMENT ROUE	VI	29,00
T127	NA	BUTEE	VI	70,00
T1381	NA	ROULEMENT ROUE	VI	127,00
T139	NA	BUTEE	VI	35,00
T149	NA	BUTEE	VI	60,00
T163	NA	BUTEE	VI	102,00

TIMKEN	Poids	DESIGNATION	REM	PRIX HT
T199	NA	BUTEE	VI	47,00
U298/U261L	NA	ROULEMENT CONIQUES SIMPLE RANGEE	VI	94,00
U399/U360L	0,327	ROULEMENT DE ROUES ET MOYEUX	VI	70,00
XC2253CB/LM48514XP	NA	ROULEMENT CONIQUES	VI	141,00
XC2414CD/HM88610	NA	ROULEMENT CONIQUES SR*	VI	145,00

NTN

F10N.2212.M	NA	ROULEMENT PALIER	VI	577,00
HDS001	11	ROULEMENT CASSETTE	VI	490,00
HDS002	5	ROULEMENT CASSETTE	VI	324,00
HDS003	NA	ROULEMENT CASSETTE	VI	324,00
HDS005	NA	ROULEMENT CASSETTE	VI	648,00
HDS228	NA	ROULEMENT CASSETTE DAF	VI	490,00
N.2209.F206.A	0,6	ROULEMENT TRANSMISSION	VI	164,00
R141.41	NA	ROULEMENT CASSETTE	VI	218,00

AUTRE MARQUE

RC2329	2,989	ROULEMENT MERCEDES ACTROS	VI	184,00
RC3551	0,986	ROULEMENT CASSETTE DAILY	VI	147,00
RC3552	1,418	ROULEMENT CASSETTE DAILY	VI	147,00
RC3662	0,837	ROULEMENT CASSETTE DAILY	VI	147,00
RC5038	4,783	ROULEMENT CASSETTE MERCEDES ACTROS	VI	309,00
RC5377	13,666	ROULEMENT CASSETTE MAN	VI	504,00
RC5407	8,52	ROULEMENT CASSETTE RT MIDLUM	VI	488,00
RC5408	7,022	ROULEMENT CASSETTE MAN	VI	366,00
RC5411	5,948	ROULEMENT CASSETTE MAN	VI	488,00
RC5412	6,63	ROULEMENT CASSETTE MERCEDES GIGANT	VI	390,00

SUFFIXE	EXPLICATIONS
	SANS JOINT
2RS	ÉTANCHE
2RSC3	ÉTANCHE AVEC JEU RADIAL AUGMENTÉ
2RSNR	ÉTANCHE AVEC JONC D'ARRET AVEC GORGE
C3	SANS JOINT AVEC JEU RADIAL AUGMENTÉ
NR	JONC D'ARRET AVEC GORGE
ZC3	AVEC 1 FLASQUE ET JEU RADIAL AUGMENTÉ
ZZ	AVEC FLASQUES
ZZC3	AVEC FLASQUES ET JEU RADIAL AUGMENTÉ
ZZNR	AVEC FLASQUES ET JONC D'ARRET AVEC GORGE

TIMKEN	DESIGNATION	REM	PRIX HT
16002	Version sans joint	VI	19,00
16005	Version sans joint	VI	23,00
16008	Version sans joint	VI	35,00
16009	Version sans joint	VI	47,00
16010	Version sans joint	VI	49,00
16010C3	Version sans joint avec jeu radial augmenté	VI	72,00
16013	Version sans joint	VI	88,00
16014	Version sans joint	VI	109,00
16015	Version sans joint	VI	121,00
6000	Version sans joint	VI	11,00
6000-2RS	Version étanche	VI	13,00
6000-2RSC3	Version étanche avec jeu radial augmenté	VI	13,00
6000C3	Version sans joint avec jeu radial augmenté	VI	11,00
6000-ZZ	Version avec flasques	VI	13,00
6000-ZZC3	Version avec flasques et jeu radial augmenté	VI	13,00
6001	Version sans joint	VI	11,00
6001-2RS	Version étanche	VI	15,00
6001-2RSC3	Version étanche avec jeu radial augmenté	VI	15,00
6001-ZZ	Version avec flasques	VI	13,00
6001-ZZC3	Version avec flasques et jeu radial augmenté	VI	13,00
6002	Version sans joint	VI	13,00
6002-2RS	Version étanche	VI	17,00
6002-2RSC3	Version étanche avec jeu radial augmenté	VI	17,00
6002-ZZ	Version avec flasques	VI	15,00
6002-ZZC3	Version avec flasques et jeu radial augmenté	VI	15,00
6003	Version sans joint	VI	13,00
6003-2RS	Version étanche	VI	17,00
6003-2RSC3	Version étanche avec jeu radial augmenté	VI	17,00
6003-ZZ	Version avec flasques	VI	15,00
6003-ZZC3	Version avec flasques et jeu radial augmenté	VI	15,00
6004	Version sans joint	VI	15,00
6004-2RS	Version étanche	VI	19,00
6004-2RSC3	Version étanche avec jeu radial augmenté	VI	19,00
6004-2RSNR	Version étanche avec jonc d'arret avec gorge	VI	29,00
6004C3	Version sans joint avec jeu radial augmenté	VI	15,00
6004NR	Jonc d'arret avec gorge	VI	29,00
6004-ZZ	Version avec flasques	VI	17,00

SUFFIXE	EXPLICATIONS
	SANS JOINT
2RS	ÉTANCHE
2RSC3	ÉTANCHE AVEC JEU RADIAL AUGMENTÉ
2RSNR	ÉTANCHE AVEC JONC D'ARRET AVEC GORGE
C3	SANS JOINT AVEC JEU RADIAL AUGMENTÉ
NR	JONC D'ARRET AVEC GORGE
ZC3	AVEC 1 FLASQUE ET JEU RADIAL AUGMENTÉ
ZZ	AVEC FLASQUES
ZZC3	AVEC FLASQUES ET JEU RADIAL AUGMENTÉ
ZZNR	AVEC FLASQUES ET JONC D'ARRET AVEC GORGE

TIMKEN	DESIGNATION	REM	PRIX HT
6004-ZZC3	Version avec flasques et jeu radial augmenté	VI	17,00
6005	Version sans joint	VI	17,00
6005-2RS	Version étanche	VI	21,00
6005-2RSC3	Version étanche avec jeu radial augmenté	VI	21,00
6005C3	Version sans joint avec jeu radial augmenté	VI	17,00
6005-ZZ	Version avec flasques	VI	19,00
6005-ZZC3	Version avec flasques et jeu radial augmenté	VI	19,00
6006	Version sans joint	VI	19,00
6006-2RS	Version étanche	VI	25,00
6006-2RSC3	Version étanche avec jeu radial augmenté	VI	25,00
6006C3	Version sans joint avec jeu radial augmenté	VI	21,00
6006-ZZ	Version avec flasques	VI	23,00
6006-ZZC3	Version avec flasques et jeu radial augmenté	VI	23,00
6007	Version sans joint	VI	23,00
6007-2RS	Version étanche	VI	31,00
6007-2RSC3	Version étanche avec jeu radial augmenté	VI	31,00
6007C3	Version sans joint avec jeu radial augmenté	VI	25,00
6007-ZZ	Version avec flasques	VI	27,00
6007-ZZC3	Version avec flasques et jeu radial augmenté	VI	27,00
6008	Version sans joint	VI	29,00
6008-2RS	Version étanche	VI	37,00
6008-2RSC3	Version étanche avec jeu radial augmenté	VI	37,00
6008C3	Version sans joint avec jeu radial augmenté	VI	31,00
6008-ZZ	Version avec flasques	VI	33,00
6008-ZZC3	Version avec flasques et jeu radial augmenté	VI	33,00
6009	Version sans joint	VI	37,00
6009-2RS	Version étanche	VI	47,00
6009-2RSC3	Version étanche avec jeu radial augmenté	VI	47,00
6009C3	Version sans joint avec jeu radial augmenté	VI	39,00
6009-ZZ	Version avec flasques	VI	43,00
6009-ZZC3	Version avec flasques et jeu radial augmenté	VI	43,00
6010	Version sans joint	VI	43,00
6010-2RS	Version étanche	VI	56,00
6010-2RSC3	Version étanche avec jeu radial augmenté	VI	56,00
6010-ZZ	Version avec flasques	VI	49,00
6010-ZZC3	Version avec flasques et jeu radial augmenté	VI	49,00
6011	Version sans joint	VI	56,00

SUFFIXE	EXPLICATIONS
	SANS JOINT
2RS	ÉTANCHE
2RSC3	ÉTANCHE AVEC JEU RADIAL AUGMENTÉ
2RSNR	ÉTANCHE AVEC JONC D'ARRET AVEC GORGE
C3	SANS JOINT AVEC JEU RADIAL AUGMENTÉ
NR	JONC D'ARRET AVEC GORGE
ZC3	AVEC 1 FLASQUE ET JEU RADIAL AUGMENTÉ
ZZ	AVEC FLASQUES
ZZC3	AVEC FLASQUES ET JEU RADIAL AUGMENTÉ
ZZNR	AVEC FLASQUES ET JONC D'ARRET AVEC GORGE

TIMKEN	DESIGNATION	REM	PRIX HT
6011-2RS	Version étanche	VI	70,00
6011C3	Version sans joint avec jeu radial augmenté	VI	58,00
6011-ZZ	Version avec flasques	VI	62,00
6012	Version sans joint	VI	62,00
6012-2RS	Version étanche	VI	80,00
6012C3	Version sans joint avec jeu radial augmenté	VI	72,00
6012-ZZ	Version avec flasques	VI	72,00
6013	Version sans joint	VI	80,00
6013-2RS	Version étanche	VI	98,00
6013-2RSC3	Version étanche avec jeu radial augmenté	VI	100,00
6013C3	Version sans joint	VI	92,00
6013-ZZ	Version avec flasques	VI	92,00
6014	Version sans joint	VI	100,00
6014-2RS	Version étanche	VI	125,00
6014C3	Version sans joint	VI	118,00
6015	Version sans joint	VI	115,00
6015-2RS	Version étanche	VI	143,00
6015C3	Version sans joint avec jeu radial augmenté	VI	115,00
6015-ZZ	Version avec flasques	VI	133,00
6016	Version sans joint	VI	139,00
6016-2RS	Version étanche	VI	172,00
6016C3	Version sans joint avec jeu radial augmenté	VI	139,00
6017	Version sans joint	VI	158,00
6017-2RS	Version étanche	VI	200,00
6017-ZZ	Version avec flasques	VI	180,00
6017-ZZC3	Version avec flasques et jeu radial augmenté	VI	178,00
6018	Version sans joint	VI	186,00
6018-2RS	Version étanche	VI	237,00
6018-ZZ	Version avec flasques	VI	213,00
6019	Version sans joint	VI	215,00
6019-2RS	Version étanche	VI	276,00
6019-ZZ	Version avec flasques	VI	251,00
6020	Version sans joint	VI	237,00
6020-2RS	Version étanche	VI	292,00
6020C3	Version sans joint avec jeu radial augmenté	VI	235,00
6020-ZZ	Version avec flasques	VI	272,00
6021C3	Version sans joint avec jeu radial augmenté	VI	290,00

SUFFIXE	EXPLICATIONS
	SANS JOINT
2RS	ÉTANCHE
2RSC3	ÉTANCHE AVEC JEU RADIAL AUGMENTÉ
2RSNR	ÉTANCHE AVEC JONC D'ARRET AVEC GORGE
C3	SANS JOINT AVEC JEU RADIAL AUGMENTÉ
NR	JONC D'ARRET AVEC GORGE
ZC3	AVEC 1 FLASQUE ET JEU RADIAL AUGMENTÉ
ZZ	AVEC FLASQUES
ZZC3	AVEC FLASQUES ET JEU RADIAL AUGMENTÉ
ZZNR	AVEC FLASQUES ET JONC D'ARRET AVEC GORGE

TIMKEN	DESIGNATION	REM	PRIX HT
6022C3	Version sans joint avec jeu radial augmenté	VI	347,00
6024-2RS	Version étanche	VI	508,00
6024C3	Version sans joint avec jeu radial augmenté	VI	404,00
6200	Version sans joint	VI	11,00
6200-2RS	Version étanche	VI	13,00
6200-2RSC3	Version étanche avec jeu radial augmenté	VI	13,00
6200-ZZ	Version avec flasques	VI	13,00
6200-ZZC3	Version avec flasques et jeu radial augmenté	VI	13,00
6201	Version sans joint	VI	11,00
6201-2RS	Version étanche	VI	15,00
6201-2RSC3	Version étanche avec jeu radial augmenté	VI	15,00
6201C3	Version sans joint avec jeu radial augmenté	VI	13,00
6201-ZZ	Version avec flasques	VI	13,00
6201-ZZC3	Version avec flasques et jeu radial augmenté	VI	13,00
6202	Version sans joint	VI	13,00
6202-2RS	Version étanche	VI	15,00
6202-2RSC3	Version étanche avec jeu radial augmenté	VI	15,00
6202C3	Version sans joint avec jeu radial augmenté	VI	13,00
6202-ZZ	Version avec flasques	VI	13,00
6202-ZZC3	Version avec flasques et jeu radial augmenté	VI	13,00
6203	Version sans joint	VI	13,00
6203-2RS	Version étanche	VI	17,00
6203-2RSC3	Version étanche avec jeu radial augmenté	VI	17,00
6203-2RSNR	Version étanche avec jonc d'arret avec gorge	VI	27,00
6203C3	Version sans joint avec jeu radial augmenté	VI	13,00
6203-ZZ	Version avec flasques	VI	15,00
6203-ZZC3	Version avec flasques et jeu radial augmenté	VI	15,00
6203-ZZNR	Version avec flasques et jonc d'arret avec gorge	VI	21,00
6204	Version sans joint	VI	17,00
6204-2RS	Version étanche	VI	19,00
6204-2RSC3	Version étanche avec jeu radial augmenté	VI	19,00
6204C3	Version sans joint avec jeu radial augmenté	VI	17,00
6204-ZZ	Version avec flasques	VI	17,00
6204-ZZC3	Version avec flasques et jeu radial augmenté	VI	17,00
6205	Version sans joint	VI	19,00
6205-2RS	Version étanche	VI	23,00
6205-2RSC3	Version étanche avec jeu radial augmenté	VI	23,00

SUFFIXE	EXPLICATIONS
	SANS JOINT
2RS	ÉTANCHE
2RSC3	ÉTANCHE AVEC JEU RADIAL AUGMENTÉ
2RSNR	ÉTANCHE AVEC JONC D'ARRET AVEC GORGE
C3	SANS JOINT AVEC JEU RADIAL AUGMENTÉ
NR	JONC D'ARRET AVEC GORGE
ZC3	AVEC 1 FLASQUE ET JEU RADIAL AUGMENTÉ
ZZ	AVEC FLASQUES
ZZC3	AVEC FLASQUES ET JEU RADIAL AUGMENTÉ
ZZNR	AVEC FLASQUES ET JONC D'ARRET AVEC GORGE

TIMKEN	DESIGNATION	REM	PRIX HT
6205C3	Version sans joint avec jeu radial augmenté	VI	19,00
6205-ZZ	Version avec flasques	VI	21,00
6205-ZZC3	Version avec flasques et jeu radial augmenté	VI	21,00
6206	Version sans joint	VI	23,00
6206-2RS	Version étanche	VI	29,00
6206-2RSC3	Version étanche avec jeu radial augmenté	VI	29,00
6206C3	Version sans joint avec jeu radial augmenté	VI	23,00
6206-ZZ	Version avec flasques	VI	25,00
6206-ZZC3	Version avec flasques et jeu radial augmenté	VI	25,00
6207	Version sans joint	VI	31,00
6207-2RS	Version étanche	VI	37,00
6207-2RSC3	Version étanche avec jeu radial augmenté	VI	37,00
6207-2RSNR	Version étanche avec jonc d'arret avec gorge	VI	80,00
6207C3	Version sans joint avec jeu radial augmenté	VI	31,00
6207ZC3	Avec 1 flasque	VI	37,00
6207-ZZ	Version avec flasques	VI	33,00
6207-ZZC3	Version avec flasques et jeu radial augmenté	VI	33,00
6208	Version sans joint	VI	39,00
6208-2RS	Version étanche	VI	49,00
6208-2RSC3	Version étanche avec jeu radial augmenté	VI	49,00
6208C3	Version sans joint avec jeu radial augmenté	VI	39,00
6208-ZZ	Version avec flasques	VI	45,00
6208-ZZC3	Version avec flasques et jeu radial augmenté	VI	45,00
6209	Version sans joint	VI	47,00
6209-2RS	Version étanche	VI	60,00
6209-2RSC3	Version étanche avec jeu radial augmenté	VI	60,00
6209C3	Version sans joint avec jeu radial augmenté	VI	47,00
6209-ZZ	Version avec flasques	VI	54,00
6209-ZZC3	Version avec flasques et jeu radial augmenté	VI	54,00
6210	Version sans joint	VI	56,00
6210-2RS	Version étanche	VI	72,00
6210-2RSC3	Version étanche avec jeu radial augmenté	VI	72,00
6210C3	Version sans joint avec jeu radial augmenté	VI	56,00
6210-ZZ	Version avec flasques	VI	64,00
6210-ZZC3	Version avec flasques et jeu radial augmenté	VI	64,00
6211	Version sans joint	VI	64,00
6211-2RS	Version étanche	VI	84,00

SUFFIXE	EXPLICATIONS
	SANS JOINT
2RS	ÉTANCHE
2RSC3	ÉTANCHE AVEC JEU RADIAL AUGMENTÉ
2RSNR	ÉTANCHE AVEC JONC D'ARRET AVEC GORGE
C3	SANS JOINT AVEC JEU RADIAL AUGMENTÉ
NR	JONC D'ARRET AVEC GORGE
ZC3	AVEC 1 FLASQUE ET JEU RADIAL AUGMENTÉ
ZZ	AVEC FLASQUES
ZZC3	AVEC FLASQUES ET JEU RADIAL AUGMENTÉ
ZZNR	AVEC FLASQUES ET JONC D'ARRET AVEC GORGE

TIMKEN	DESIGNATION	REM	PRIX HT
6211-2RSC3	Version étanche avec jeu radial augmenté	VI	84,00
6211C3	Version sans joint avec jeu radial augmenté	VI	66,00
6211NR	Jonc d'arret avec gorge	VI	92,00
6211-ZZ	Version avec flasques	VI	74,00
6211-ZZC3	Version avec flasques et jeu radial augmenté	VI	74,00
6212	Version sans joint	VI	80,00
6212-2RS	Version étanche	VI	102,00
6212-2RSC3	Version étanche avec jeu radial augmenté	VI	102,00
6212C3	Version sans joint avec jeu radial augmenté	VI	80,00
6212-ZZ	Version avec flasques	VI	92,00
6212-ZZC3	Version avec flasques et jeu radial augmenté	VI	92,00
6213	Version sans joint	VI	113,00
6213-2RS	Version étanche	VI	145,00
6213-2RSC3	Version étanche avec jeu radial augmenté	VI	147,00
6213C3	Version sans joint avec jeu radial augmenté	VI	113,00
6213-ZZ	Version avec flasques	VI	135,00
6213-ZZC3	Version avec flasques et jeu radial augmenté	VI	135,00
6214	Version sans joint	VI	131,00
6214-2RS	Version étanche	VI	162,00
6214C3	Version sans joint avec jeu radial augmenté	VI	131,00
6214-ZZ	Version avec flasques	VI	153,00
6214-ZZC3	Version avec flasques et jeu radial augmenté	VI	153,00
6215	Version sans joint	VI	153,00
6215-2RS	Version étanche	VI	190,00
6215-2RSC3	Version étanche avec jeu radial augmenté	VI	194,00
6215C3	Version sans joint avec jeu radial augmenté	VI	153,00
6215-ZZ	Version avec flasques	VI	182,00
6215-ZZC3	Version avec flasques et jeu radial augmenté	VI	182,00
6216	Version sans joint	VI	180,00
6216-2RS	Version étanche	VI	223,00
6216C3	Version sans joint avec jeu radial augmenté	VI	180,00
6216-ZZ	Version avec flasques	VI	213,00
6216-ZZC3	Version avec flasques et jeu radial augmenté	VI	213,00
6217	Version sans joint	VI	225,00
6217-2RS	Version étanche	VI	292,00
6217C3	Version sans joint avec jeu radial augmenté	VI	225,00
6217-ZZ	Version avec flasques	VI	260,00

SUFFIXE	EXPLICATIONS
	SANS JOINT
2RS	ÉTANCHE
2RSC3	ÉTANCHE AVEC JEU RADIAL AUGMENTÉ
2RSNR	ÉTANCHE AVEC JONC D'ARRET AVEC GORGE
C3	SANS JOINT AVEC JEU RADIAL AUGMENTÉ
NR	JONC D'ARRET AVEC GORGE
ZC3	AVEC 1 FLASQUE ET JEU RADIAL AUGMENTÉ
ZZ	AVEC FLASQUES
ZZC3	AVEC FLASQUES ET JEU RADIAL AUGMENTÉ
ZZNR	AVEC FLASQUES ET JONC D'ARRET AVEC GORGE

TIMKEN	DESIGNATION	REM	PRIX HT
6217-ZZC3	Version avec flasques et jeu radial augmenté	VI	260,00
6218	Version sans joint	VI	278,00
6218-2RS	Version étanche	VI	362,00
6218-2RSC3	Version étanche avec jeu radial augmenté	VI	357,00
6218C3	Version sans joint avec jeu radial augmenté	VI	278,00
6218-ZZ	Version avec flasques	VI	319,00
6219-2RS	Version étanche	VI	472,00
6219C3	Version sans joint avec jeu radial augmenté	VI	335,00
6219-ZZ	Version avec flasques	VI	392,00
62200-2RS	Version étanche	VI	31,00
62201-2RS	Version étanche	VI	31,00
62202-2RS	Version étanche	VI	33,00
62202-2RSC3	Version étanche	VI	51,00
6220-2RS	Version étanche	VI	500,00
62203-2RS	Version étanche	VI	37,00
62204-2RS	Version étanche	VI	41,00
62205-2RS	Version étanche	VI	43,00
62206-2RS	Version étanche	VI	56,00
62207-2RS	Version étanche	VI	72,00
62208-2RS	Version étanche	VI	82,00
62209-2RS	Version étanche	VI	111,00
6220C3	Version sans joint avec jeu radial augmenté	VI	386,00
6220-ZZ	Version avec flasques	VI	443,00
62210-2RS	Version étanche	VI	129,00
6222C3	Version sans joint avec jeu radial augmenté	VI	557,00
6224C3	Version sans joint avec jeu radial augmenté	VI	714,00
62301-2RS	Version étanche	VI	37,00
62302-2RS	Version étanche	VI	37,00
62303-2RS	Version étanche	VI	43,00
62304-2RS	Version étanche	VI	49,00
62305-2RS	Version étanche	VI	64,00
62306-2RS	Version étanche	VI	88,00
62307-2RS	Version étanche	VI	111,00
62308-2RS	Version étanche	VI	141,00
6300	Version sans joint	VI	15,00
63000-2RS	Version étanche	VI	33,00
63001-2RS	Version étanche	VI	33,00

SUFFIXE	EXPLICATIONS
	SANS JOINT
2RS	ÉTANCHE
2RSC3	ÉTANCHE AVEC JEU RADIAL AUGMENTÉ
2RSNR	ÉTANCHE AVEC JONC D'ARRET AVEC GORGE
C3	SANS JOINT AVEC JEU RADIAL AUGMENTÉ
NR	JONC D'ARRET AVEC GORGE
ZC3	AVEC 1 FLASQUE ET JEU RADIAL AUGMENTÉ
ZZ	AVEC FLASQUES
ZZC3	AVEC FLASQUES ET JEU RADIAL AUGMENTÉ
ZZNR	AVEC FLASQUES ET JONC D'ARRET AVEC GORGE

TIMKEN	DESIGNATION	REM	PRIX HT
63002-2RS	Version étanche	VI	35,00
6300-2RS	Version étanche	VI	19,00
63003-2RS	Version étanche	VI	37,00
63004-2RS	Version étanche	VI	41,00
63004-2RSC3	Version étanche	VI	62,00
63005-2RS	Version étanche	VI	41,00
63006-2RS	Version étanche	VI	58,00
63007-2RS	Version étanche	VI	60,00
63008-2RS	Version étanche	VI	70,00
6300-ZZ	Version avec flasques	VI	17,00
6301	Version sans joint	VI	17,00
6301-2RS	Version étanche	VI	19,00
6301-2RSC3	Version étanche avec jeu radial augmenté	VI	19,00
6301-ZZ	Version avec flasques	VI	17,00
6301-ZZC3	Version avec flasques et jeu radial augmenté	VI	17,00
6302	Version sans joint	VI	17,00
6302-2RS	Version étanche	VI	19,00
6302-2RSC3	Version étanche avec jeu radial augmenté	VI	19,00
6302C3	Version sans joint avec jeu radial augmenté	VI	17,00
6302-ZZ	Version avec flasques	VI	17,00
6302-ZZC3	Version avec flasques et jeu radial augmenté	VI	17,00
6303	Version sans joint	VI	17,00
6303-2RS	Version étanche	VI	21,00
6303-2RSC3	Version étanche avec jeu radial augmenté	VI	21,00
6303C3	Version sans joint avec jeu radial augmenté	VI	19,00
6303-ZZ	Version avec flasques	VI	19,00
6303-ZZC3	Version avec flasques et jeu radial augmenté	VI	19,00
6304	Version sans joint	VI	19,00
6304-2RS	Version étanche	VI	25,00
6304-2RSC3	Version étanche avec jeu radial augmenté	VI	25,00
6304C3	Version sans joint avec jeu radial augmenté	VI	21,00
6304-ZZ	Version avec flasques	VI	23,00
6304-ZZC3	Version avec flasques et jeu radial augmenté	VI	23,00
6305	Version sans joint	VI	23,00
6305-2RS	Version étanche	VI	31,00
6305-2RSC3	Version étanche avec jeu radial augmenté	VI	31,00
6305C3	Version sans joint avec jeu radial augmenté	VI	23,00

SUFFIXE	EXPLICATIONS
	SANS JOINT
2RS	ÉTANCHE
2RSC3	ÉTANCHE AVEC JEU RADIAL AUGMENTÉ
2RSNR	ÉTANCHE AVEC JONC D'ARRET AVEC GORGE
C3	SANS JOINT AVEC JEU RADIAL AUGMENTÉ
NR	JONC D'ARRET AVEC GORGE
ZC3	AVEC 1 FLASQUE ET JEU RADIAL AUGMENTÉ
ZZ	AVEC FLASQUES
ZZC3	AVEC FLASQUES ET JEU RADIAL AUGMENTÉ
ZZNR	AVEC FLASQUES ET JONC D'ARRET AVEC GORGE

TIMKEN	DESIGNATION	REM	PRIX HT
6305-ZZ	Version avec flasques	VI	27,00
6305-ZZC3	Version avec flasques et jeu radial augmenté	VI	27,00
6306	Version sans joint	VI	31,00
6306-2RS	Version étanche	VI	41,00
6306-2RSC3	Version étanche avec jeu radial augmenté	VI	41,00
6306-2RSNR	Version étanche avec jonc d'arret avec gorge	VI	107,00
6306C3	Version sans joint avec jeu radial augmenté	VI	33,00
6306-ZZ	Version avec flasques	VI	35,00
6306-ZZC3	Version avec flasques et jeu radial augmenté	VI	35,00
6307	Version sans joint	VI	41,00
6307-2RS	Version étanche	VI	54,00
6307-2RSC3	Version étanche avec jeu radial augmenté	VI	54,00
6307-2RSNR	Version étanche avec jonc d'arret avec gorge	VI	92,00
6307C3	Version sans joint avec jeu radial augmenté	VI	41,00
6307-ZZ	Version avec flasques	VI	47,00
6307-ZZC3	Version avec flasques et jeu radial augmenté	VI	47,00
6307-ZZNR	Version avec flasques et jonc d'arret avec gorge	VI	62,00
6308	Version sans joint	VI	58,00
6308-2RS	Version étanche	VI	76,00
6308-2RSC3	Version étanche avec jeu radial augmenté	VI	76,00
6308C3	Version sans joint avec jeu radial augmenté	VI	58,00
6308ZC3	Avec 1 flasque et jeu radial augmenté	VI	76,00
6308-ZZ	Version avec flasques	VI	68,00
6308-ZZC3	Version avec flasques et jeu radial augmenté	VI	68,00
6309	Version sans joint	VI	74,00
6309-2RS	Version étanche	VI	94,00
6309-2RSC3	Version étanche avec jeu radial augmenté	VI	94,00
6309C3	Version sans joint avec jeu radial augmenté	VI	74,00
6309ZC3	Avec 1 flasque et jeu radial augmenté	VI	94,00
6309-ZZ	Version avec flasques	VI	84,00
6309-ZZC3	Version avec flasques et jeu radial augmenté	VI	84,00
6310	Version sans joint	VI	96,00
6310-2RS	Version étanche	VI	125,00
6310-2RSC3	Version étanche avec jeu radial augmenté	VI	125,00
6310C3	Version sans joint avec jeu radial augmenté	VI	96,00
6310-ZZ	Version avec flasques	VI	111,00
6310-ZZC3	Version avec flasques et jeu radial augmenté	VI	111,00

SUFFIXE	EXPLICATIONS
	SANS JOINT
2RS	ÉTANCHE
2RSC3	ÉTANCHE AVEC JEU RADIAL AUGMENTÉ
2RSNR	ÉTANCHE AVEC JONC D'ARRET AVEC GORGE
C3	SANS JOINT AVEC JEU RADIAL AUGMENTÉ
NR	JONC D'ARRET AVEC GORGE
ZC3	AVEC 1 FLASQUE ET JEU RADIAL AUGMENTÉ
ZZ	AVEC FLASQUES
ZZC3	AVEC FLASQUES ET JEU RADIAL AUGMENTÉ
ZZNR	AVEC FLASQUES ET JONC D'ARRET AVEC GORGE

TIMKEN	DESIGNATION	REM	PRIX HT
6311	Version sans joint	VI	121,00
6311-2RS	Version étanche	VI	153,00
6311-2RSC3	Version étanche avec jeu radial augmenté	VI	153,00
6311C3	Version sans joint avec jeu radial augmenté	VI	121,00
6311-ZZ	Version avec flasques	VI	137,00
6311-ZZC3	Version avec flasques et jeu radial augmenté	VI	137,00
6312	Version sans joint	VI	151,00
6312-2RS	Version étanche	VI	196,00
6312-2RSC3	Version étanche avec jeu radial augmenté	VI	196,00
6312C3	Version sans joint avec jeu radial augmenté	VI	151,00
6312-ZZ	Version avec flasques	VI	174,00
6312-ZZC3	Version avec flasques et jeu radial augmenté	VI	174,00
6313	Version sans joint	VI	213,00
6313-2RS	Version étanche	VI	262,00
6313-2RSC3	Version étanche avec jeu radial augmenté	VI	262,00
6313C3	Version sans joint avec jeu radial augmenté	VI	211,00
6313-ZZ	Version avec flasques	VI	241,00
6313-ZZC3	Version avec flasques et jeu radial augmenté	VI	239,00
6314	Version sans joint	VI	241,00
6314-2RS	Version étanche	VI	315,00
6314-2RSC3	Version étanche avec jeu radial augmenté	VI	319,00
6314C3	Version sans joint avec jeu radial augmenté	VI	245,00
6314-ZZ	Version avec flasques	VI	288,00
6314-ZZC3	Version avec flasques et jeu radial augmenté	VI	288,00
6315	Version sans joint	VI	302,00
6315-2RS	Version étanche	VI	392,00
6315C3	Version sans joint avec jeu radial augmenté	VI	300,00
6315-ZZ	Version avec flasques	VI	353,00
6315-ZZC3	Version avec flasques et jeu radial augmenté	VI	353,00
6316	Version sans joint	VI	347,00
6316-2RS	Version étanche	VI	488,00
6316C3	Version sans joint avec jeu radial augmenté	VI	351,00
6316-ZZ	Version avec flasques	VI	415,00
6316-ZZC3	Version avec flasques et jeu radial augmenté	VI	415,00
6317C3	Version sans joint avec jeu radial augmenté	VI	427,00
6317-ZZ	Version avec flasques	VI	506,00
6318-2RS	Version étanche	VI	708,00



Conditions de transport & commande

Franco de port messagerie

Le franco est à 2000 € pour les disques et tambours de frein
Pour les autres produits le franco de port est à 800 €

Dans le cas de commande mixte (50% à 800 € et 50% à 2000 €) le franco sera à 1400 €

Bien entendu ce franco de port mixte sera négocié dans le cas où nous avons une faible quantité de disques et tambours de frein .

Coût de transport :

Afin d'améliorer votre efficacité et rentabilité commerciale

Désormais 3 niveaux services vous sont proposés :

Express (J+1 avant 13h.) jusqu'à 30 Kg
Messagerie Rapide (J+1) +de 30 Kg (commande avant 15h00)
la Messagerie (J+2) selon les départements

Les coûts de transport sont communiqués sur demande.

Adresse de commande

GIL AUTOMOTIVE (Sarl) - 11 Route du Môle 2/3 - BAT. B27 - CE228 - 92637
Gennevilliers Cedex - France

Tél : +33 1 45 06 68 30

E-mail : info@GiL-Automotive.com

R.C.S. NANTERRE 482 439 841 -TVA : FR 92 482 439 841



CONDITIONS GÉNÉRALES DE VENTE DE GIL AUTOMOTIVE

Toute commande emporte adhésion de plein droit et sans réserve à nos Conditions Générales de Vente, nonobstant toute stipulation contraire figurant dans les conditions générales d'achat du client.

Toute condition contraire posée par le client sera inopposable à GIL AUTOMOTIVE, à défaut d'acceptation expresse et écrite de celle-ci, quel que soit le moment où elle aura été portée à sa connaissance.

Clause n° 1 : Objet

Les conditions générales de ventes décrites ci-après détaillent les droits et obligations de la société GIL Automotive et de son client dans le cadre de la vente des marchandises suivantes :

Pièces détachées Automobiles et Poids Lourds

Toute prestation accomplie par la société GIL Automotive implique donc l'adhésion sans réserve de l'acheteur aux présentes conditions générales de vente.

Clause n° 2 : Prix

Les prix des marchandises vendues sont ceux en vigueur au jour de la prise de commande.

Ils sont libellés en euros et calculés hors taxes.

Par voie de conséquence, ils seront majorés du taux de TVA et des frais de transport applicables au jour de la commande.

La société GIL Automotive s'accorde le droit de modifier ses tarifs à tout moment.

Toutefois, elle s'engage à facturer les marchandises commandées aux prix indiqués lors de l'enregistrement de la commande.

Clause n° 3 : Rabais et ristournes

Les tarifs proposés comprennent les rabais et ristournes que la société GIL Automotive serait amenée à octroyer compte tenu de ses résultats ou de la prise en charge par l'acheteur de certaines prestations.

Clause n° 4 : Escompte

Aucun escompte ne sera consenti en cas de paiement anticipé.

Clause n° 5 : Modalités de paiement

Le règlement des commandes s'effectue :

- soit par chèque ;

- soit par virement bancaire.

Lors de l'enregistrement de la commande, l'acheteur devra verser un acompte de 10% du montant global de la facture, le solde devant être payé à réception des marchandises.

Clause n° 6 : Retard de paiement

En cas de défaut de paiement total ou partiel des marchandises livrées au jour de la réception, l'acheteur doit verser à la société GIL Automotive une pénalité de retard égale à une fois et demi le taux de l'intérêt légal.

Le taux de l'intérêt légal retenu est celui en vigueur au jour de la livraison des marchandises.

Cette pénalité est calculée sur le montant hors taxes de la somme restant due, et court à compter de la date d'échéance du prix sans qu'aucune mise en demeure préalable ne soit nécessaire.

Clause n° 7 : Clause résolutoire

Si dans les quinze jours qui suivent la mise en oeuvre de la clause « Retard de paiement », l'acheteur ne s'est pas acquitté des sommes restant dues, la vente sera résolue de plein droit et pourra ouvrir droit à l'allocation de dommages et intérêts au profit de la société GIL Automotive.

Clause n° 8 : Réserve de propriété

La société GIL Automotive conserve la propriété des biens vendus jusqu'au paiement intégral du prix, en principal et en accessoires.

À ce titre, si l'acheteur fait l'objet d'un redressement ou d'une liquidation judiciaire, la société GIL Automotive se réserve le droit de revendiquer, dans le cadre de la procédure collective, les marchandises vendues et restées impayées.

Clause n° 9 : Livraison

La livraison est effectuée :

- soit par la remise directe de la marchandise à l'acheteur ;

- soit par l'envoi d'un avis de mise à disposition en magasin à l'attention de l'acheteur ;

- soit au lieu indiqué par l'acheteur sur le bon de commande.

Le délai de livraison indiqué lors de l'enregistrement de la commande n'est donné qu'à titre indicatif et n'est aucunement garanti.

Par voie de conséquence, tout retard raisonnable dans la livraison des produits ne pourra pas donner lieu au profit de l'acheteur à :

- l'allocation de dommages et intérêts ;

- l'annulation de la commande.

Le risque et péril du transport est supporté en totalité par l'acheteur.

En cas de marchandises manquantes ou détériorées lors du transport, l'acheteur devra formuler toutes les réserves nécessaires sur le bon de commande à réception desdites marchandises. Ces réserves devront être, en outre, confirmées par écrit dans les cinq jours suivant la livraison, par courrier recommandé AR.

Clause n° 10 : Force majeure

La responsabilité de la société GIL Automotive ne pourra pas être mise en oeuvre si la non-exécution ou le retard dans l'exécution de l'une de ses obligations décrites dans les présentes conditions générales de vente découle d'un cas de force majeure.

À ce titre, la force majeure s'entend de tout événement extérieur, imprévisible et irrésistible au sens de l'article 1148 du Code civil.

Clause n° 11 : Tribunal compétent

Tout litige relatif à l'interprétation et à l'exécution des présentes conditions générales de vente est soumis au droit français.

À défaut de résolution amiable, le litige sera porté devant le Tribunal de commerce de Nanterre